



ALLGEMEINER KATALOG 

 Office Line



Vier Generationen, eine solide Vergangenheit
und eine Menge Erfahrung.

Wir sind hier, mit der gleichen Leidenschaft,
um die Zukunft zu planen.

Elio und Eliana Maestri

Office Line



ZANGENHEFTER

PRIMULA 6	4
PRIMULA 6/2	5
PRIMULA 8	6
PRIMULA 10	7
PRIMULA 12	8
PRIMULA 700	9
EUROPLIER 6	10
EUROPLIER 8	11
EUROPLIER 10	12
EUROPLIER 12	13
EUROSUPER 6	14
EUROSUPER 8-10	15
PARVA 1	16
PARVA 2	17
PARVETTA 6	18
PARVETTA 8	19
PUNCAR SUPER	20
MINI	22
MINI CANDY COLOR	24
MINI JEWEL TONES	26
SCHREIBTISCH-HEFTER	
EURODESK 50	28
EURODESK 100	29
EURODESK 200	30
EURODESK 250	31
ELY 50	32
ELY 100	33
HEFTER FÜR DICKE STAPEL	
ROMALANG 17	34
ROMABLOK 17	36
ROMABLOK 24	38
EUROBLOK 13	40
EUROBLOK 24	41
HEFTKLAMMERENTFERNER	
TOP - EUROREMOVER	42
SPEZIALGERÄTE	
ROMA FUR	43



LOCHER

EUROPUNCH 21	46
EUROPUNCH 22	47
EUROPUNCH 23	48
EUROPUNCH 24	49
EUROPUNCH 25 2F	50
EUROPUNCH 25 4F	51
EUROPUNCH 4F	52
RO-MA JUMBO	53

BÜROKLAMMERN

ROMA CLIP	54
-----------	----

SELBSTKLEBENDE ETIKETTEN

FÜR DRUCKER

LABELS	56
--------	----



ETIKETTIERGERÄTE

SWING M	60
OPEN	62
LABEL-ROLL	64
INK-ROLL	65



BANKNOTENPRÜFGERÄT

LD1	68
SECUR VVB	69
EURO BJ212	70
EURO 701B	71
AL130	72
DORS230	73

BANKNOTENZÄHLGERÄT

BJ05	74
EUROBANK LD60	75
EURO BJ20	76
DP-7011-SE/3D	77

BANKNOTENZÄHLMASCHINEN

AL5000A	78
BJ6230	79
DP7100 E/3D	80

MÜNZZÄHL-UND SORTIERGERÄTE

EURO 270	81
EURO 500	82
EURO 650 8/C	83
CS900S	84

Consumables

OFFICE	85
--------	----

PRIMULA 6	4
PRIMULA 6/2	5
PRIMULA 8	6
PRIMULA 10	7
PRIMULA 12	8
PRIMULA 700	9
EUROPLIER 6	10
EUROPLIER 8	11
EUROPLIER 10	12
EUROPLIER 12	13
EUROSUPER 6	14
EUROSUPER 8-10	15
PARVA 1	16
PARVA 2	17
PARVETTA 6	18
PARVETTA 8	19
PUNCAR SUPER	20
MINI	22
MINI CANDY COLOR	24
MINI JEWEL TONES	26
EURODESK 50	28
EURODESK 100	29
EURODESK 200	30
EURODESK 250	31
ELY 50	32
ELY 100	33
ROMALANG 17	34
ROMABLOK 17	36
ROMABLOK 24	38
EUROBLOK 13	40
EUROBLOK 24	41
TOP-EUROREMOVER	42
ROMA FUR	43





PRIMULA 6

ZANGENHEFTER

Modern und ergonomisch.
Weiches und leises
Heften. Personalisierbare
Frontabdeckung.

Füllstandsanzeige für das
Heftklammermagazin.
Hinterladung.

Ideal für das Büro, die
Schule, zu Hause und
Hobbys.

Erhältliche Farben:



Personalisierbare
Kunststoffabdeckung.



Erhältlich in:



ART.-NR.	ARTIKEL	PACK
0000107	PRIMULA 6 PENTACOLOR	25
> 0000217	PRIMULA 6 PENTACOLOR	10
> Blister		

ANTIBLOCK system

Automatische Beseitigung
des Klammerstaus



1.000 Heftklammern ►
INKLUSIVE

64 (6/4)

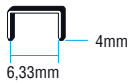

jolly | **puntooro 64** | **64 GLOBAL** | **64**

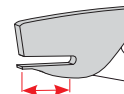

Klammern mit Rücken 6 mm Es wird empfohlen, Originalklammern von Maestri zu verwenden.
S. 85

80 mm

46 mm

10/12

0,23

PRIMULA 6/2

ART.-NR.	ARTIKEL	PACK
0000412	PRIMULA 6/2 PENTACOLOR	25

ANTIBLOCK system

Automatische Beseitigung des Klammerstaus

Erhältliche Farben:



Personalisierbare Kunststoffabdeckung.



Durch 180°-Drehung der Matrize können Sie geschlossen heften **A** oder offen heften **B**

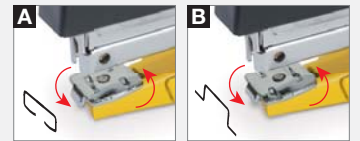

In der Position **B** „offene Heftung“ lassen sich bis zu 3 Blatt Papier heften. Die Klammer lässt sich leicht durch seitliches Herausziehen wieder entfernen.



Erhältlich in:



64 (6/4)

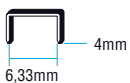

jolly | **puntofiro 64** | **64 GLOBAL** | **64**



80 mm

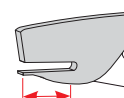

46 mm



2/3



0,21

Klammern mit Rücken 6 mm Es wird empfohlen, Originalklammern von Maestri zu verwenden. S. 85

PRIMULA 8

ZANGENHEFTER

Modern und ergonomisch.
Weiches und leises
Heften. Personalisierbare
Frontabdeckung.

Füllstandsanzeige für das
Heftklammermagazin.
Hinterladung.

Ideal für das Büro, die
Schule, zu Hause und
Hobbys.

Erhältliche Farben:



Personalisierbare
Kunststoffabdeckung.



Erhältlich in:



ART.-NR.	ARTIKEL	PACK
0011002	PRIMULA 8 PENTACOLOR	25

ANTIBLOCK system

Automatische Beseitigung
des Klammerstaus



8/4

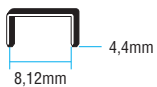

8/4

Klammern mit Rücken 8 mm
S. 85

Es wird empfohlen, Originalklammern von Maestri zu verwenden.



80 mm

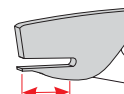

46 mm



10/12



0,21

ART.-NR.	ARTIKEL	PACK
0014002	PRIMULA 10 PENTACOLOR	25

ANTIBLOCK system

Automatische Beseitigung des Klammerstaus

Erhältliche Farben:



Personalisierbare Kunststoffabdeckung.



Erhältlich in:



N10

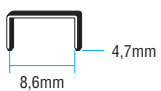

Klammern mit Rücken 10 mm
S. 85

N10

Es wird empfohlen, Originalklammern von Maestri zu verwenden.



80 mm

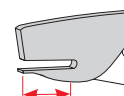

46 mm



10/12



0,21

PRIMULA 12

ZANGENHEFTER

Stabil, handlich und professionell, mit personalisierbarer Frontabdeckung.

Metallgehäuse. Hinterladung. Ideal für das Heften etwas dickerer Stapel, viel verwendet in

Geschäften, Supermärkten, Lagern und Werkstätten sowie von Blumenhändlern.

Füllstandsanzeige für das Heftklammermagazin.



Personalisierbare Kunststoffabdeckung.



Erhältlich in:



ART.-NR.	ARTIKEL	PACK
0022003	PRIMULA 12	10
> 0022057	PRIMULA 12	8
> Blister		



24/

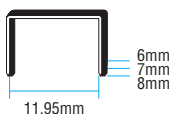

Klammern mit Rücken 12 mm
S. 85

puntoffice 126-128 | 126 GLOBAL

Es wird empfohlen, Originalklammern von Maestri zu verwenden.



105 mm

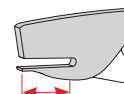

56 mm



20/23 (126)
30 (128)



0,39

PRIMULA 700

Entworfen für spezielle
Anwendungen mit
Wellenklammern, ideal für
Reinigungen und Wäschereien.

ART.-NR.	ARTIKEL	PACK
0022501	PRIMULA 700	10



Füllstandsanzeige für das
Heftklammermagazin.



Personalisierbare
Kunststoffabdeckung.



Erhältlich in:



Für Wellenklammern ►



CP700

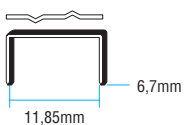

Für alle Wellenklammern
S. 85

CP700

Es wird empfohlen, Originalklammern von Maestri zu verwenden.

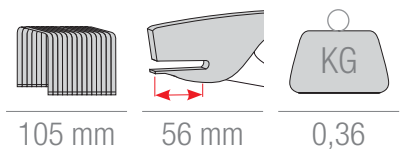

ZANGENHEFTER

Elegant, mit ergonomischem Design und abgerundeten Griffen für maximale Anwenderfreundlichkeit

und weiches und präzises Heften mit minimalem Kraftaufwand. Gänzlich aus Komponenten aus

ausgestanztem Metall in zwei Ausführungen gefertigt: Oberseite lackiert und Unterseite glänzend.

Erhältlich in:



ART.-NR.	ARTIKEL	PACK
0001401	EUROPLIER 6	25

ANTIBLOCK system

Automatische Beseitigung des Klammerstaus



1.000 Heftklammern ►
INKLUSIVE

64 (6/4)

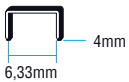

jolly | **puntoffice 64** | **64 GLOBAL** | **64**

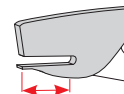

Klammern mit Rücken 6 mm Es wird empfohlen, Originalklammern von Maestri zu verwenden.
S. 85

80 mm

45 mm

10/12

0,26

ART.-NR.	ARTIKEL	PACK
0011201	EUROPLIER 8	25

Erhältlich in:



ANTIBLOCK system

Automatische Beseitigung des Klammerstaus



8/4

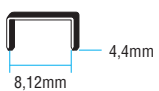

Klammern mit Rücken 8 mm
S. 85

8/4

Es wird empfohlen, Originalklammern von Maestri zu verwenden.



80 mm

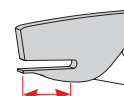

45 mm



10/12



0,25

EUROPLIER 10

Elegant, mit ergonomischem Design und abgerundeten Griffen für maximale Anwenderfreundlichkeit und weiches und präzises Heften mit minimalem Kraftaufwand. Gänzlich aus Komponenten aus ausgestanztem Metall in zwei Ausführungen gefertigt: Oberseite lackiert und Unterseite glänzend.

Erhältlich in:



ART.-NR.	ARTIKEL	PACK
0014220	EUROPLIER 10	25

ANTIBLOCK system

Automatische Beseitigung des Klammerstaus



N10

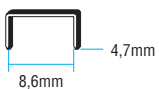

N10

Klammern mit Rücken 10 mm
S. 85

Es wird empfohlen, Originalklammern von Maestri zu verwenden.



80 mm

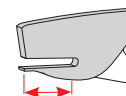

45 mm



10/12



0,25

Entworfen für das Heften
dicker Stapel.

EUROPLIER 12

ART.-NR.	ARTIKEL	PACK
0022401	EUROPLIER 12	10

Durch 180°- Drehung
der Matrize können Sie
geschlossen heften **A**
offen heften **B**

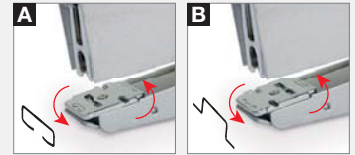

In der Position **B** „offene Heftung“
lassen sich bis zu 5 Blatt Papier
heften. Die Klammer lässt sich leicht
durch seitliches Herausziehen wieder
entfernen.

Erhältlich in:

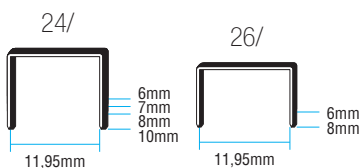

puntoPro 126-128 | 126-1210 GLOBAL

Klammern mit Rücken 12 mm
S. 85

Es wird empfohlen, Originalklammern von Maestri zu verwenden.



90 mm

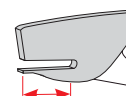

55 mm



5



0,38

EUROSUPER 6

Großzügige Griffflächen,
abgerundete Formen,
zwei Griffe mit Profil und
weiches Heften: die Reihe

Eurosuper ist beliebt
für ihre Ergonomie und
Anwenderfreundlichkeit.

Erhältliche Farben:



Vorderladung mit
Öffnungstaste.



Erhältlich in:



ART.-NR.	ARTIKEL	PACK
0006055	EUROSUPER 6	20



64 (6/4)

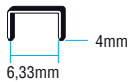

jolly | **puntoffice 64** | **64 GLOBAL** | **64**

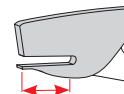

Klammern mit Rücken 6 mm Es wird empfohlen, Originalklammern von Maestri zu verwenden.
S. 85

57 mm

41 mm

10/12

0,28

EUROSUPER 8-10

ART.-NR.	ARTIKEL	PACK
0011235	EUROSUPER 8-10	20



Erhältliche Farben:



Vorderladung mit Öffnungstaste.



Erhältlich in:

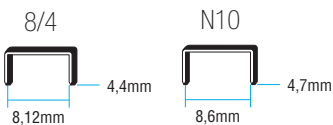

Klammern mit Rücken 8 und 10 mm
S. 85

8/4 | N10

Es wird empfohlen, Originalklammern von Maestri zu verwenden.



57 mm

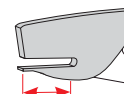

41 mm



10/12



0,29

ZANGENHEFTER

Der traditionellste und
bekannteste Zangenhefter.
Robust und elegant.
Maximale Hefttiefe.

Gänzlich aus Metall,
Hinterladung.
Unerlässlich im Büro, zu
Hause, in Geschäften und in

der Schule.

Erhältliche Farben:



Erhältlich in:



ART.-NR.	ARTIKEL	PACK
0002170	PARVA 1	25



64 (6/4)

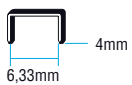

jolly | **puntofiro 64** | **64 GLOBAL** | **64**

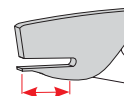

Klammern mit Rücken 6 mm Es wird empfohlen, Originalklammern von Maestri zu verwenden.
S. 85

72 mm

56 mm

10/12

0,24

PARVA 2

ART.-NR.	ARTIKEL	PACK
0002220	PARVA 2	25

Erhältliche Farben:



Durch 180°-Drehung der Matrize können Sie geschlossen heften **A** offen heften **B**

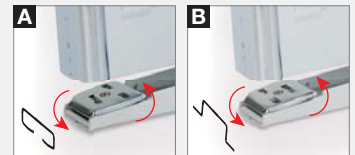

In der Position **B** „offene Heftung“ lassen sich bis zu 3 Blatt Papier heften. Die Klammer lässt sich leicht durch seitliches Herausziehen wieder entfernen.

Erhältlich in:



64 (6/4)

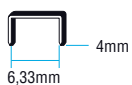

jolly | **puntofiro 64** | **64 GLOBAL** | **64**



72 mm

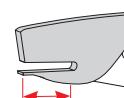

56 mm



2/3



0,24

Klammern mit Rücken 6 mm Es wird empfohlen, Originalklammern von Maestri zu verwenden. S. 85

ZANGENHEFTER

Zangenhefter für das Büro, gänzlich aus hochqualitativen Komponenten aus

ausgestanztem Metall gefertigt. Modernes und ansprechendes Design mit lackierter Oberseite und

glänzender Unterseite. Hinterladung.

Erhältliche Farben:



Personalisierbare Etikette.



Erhältlich in:



ART.-NR.	ARTIKEL	PACK
0000050	PARVETTA 6	20



1.000 Heftklammern ▶
INKLUSIVE



64 (6/4)

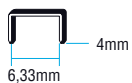

jolly | **puntoafiro 64** | **64 GLOBAL** | **64**

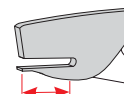

Klammern mit Rücken 6 mm Es wird empfohlen, Originalklammern von Maestri zu verwenden.
S. 85

85 mm

42 mm

10/12

0,24

ART.-NR.	ARTIKEL	PACK
0011045	PARVETTA 8	20

Erhältliche Farben:



Personalisierbare Etikette.



Erhältlich in:



8/4

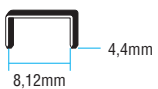

Klammern mit Rücken 8 mm
S. 85

8/4

Es wird empfohlen, Originalklammern von Maestri zu verwenden.



85 mm

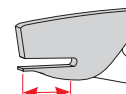

42 mm



10/12



0,24

PUNCAR SUPER

Hefter mit extrem elegantem Design.
Robust, ergonomisch und leicht, oberer Griff

aus Aluminiumlegierung gefertigt.
Für den Einsatz im Büro, zu Hause und in der Schule.

Erhältliche Farben:



Vorderladung mit Öffnungstaste.



Der Amboss ermöglicht geschlossen heften **A**
offen heften **B**

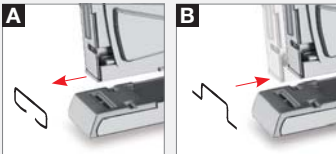

Die Lösung **Sliding System** in der Position offene Heftung **B** ermöglicht erforderlichenfalls das manuelle Entfernen der Klammer, um die Dauerheftung (max. 3 Blatt) zu vermeiden.



ART.-NR.	ARTIKEL	PACK
0099260	PUNCAR SUPER	1



Erhältlich in:



1.000 Heftklammern ►
INKLUSIVE





▲ TISCHAUSSTELLER FÜR 10 HEFTER

64 (6/4)

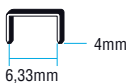

jolly | **puntofiro 64** | **64 GLOBAL** | **64**



55 mm

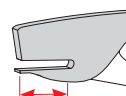

52 mm



2/3



0,31

Klammern mit Rücken 6 mm Es wird empfohlen, Originalklammern von Maestri zu verwenden.
S. 85

ZANGENHEFTER

Mini-Zangenhefter für das Büro, gänzlich aus hochqualitativen Komponenten aus

ausgestanztem Metall gefertigt. Modernes und ergonomisches Design mit abgerundeten

Griffen für maximale Anwenderfreundlichkeit durch weiches und präzises Heften bei minimalem Kraftaufwand.

Erhältliche Farben:



Erhältlich in:



ART.-NR.	ARTIKEL	PACK
0014176	MINI	1



1.000 Heftklammern ►
INKLUSIVE



▲ TISCHAUSSTELLER FÜR 20 MINI-HEFTER

N10

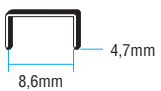

Klammern mit Rücken 10 mm
S. 85

N10

Es wird empfohlen, Originalklammern von Maestri zu verwenden.



39 mm

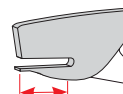

27 mm



12/15



0,13



MINI CANDY COLOR

ZANGENHEFTER

Mini-Büroheftzange,
lackiert mit doppeltem
Glitzereffekt. Unterer Griff
mit hochwertiger satiniertes

Chrombeschichtung.
Modernes und
ergonomisches Design
mit abgerundeten

Griffen für maximale
Anwenderfreundlichkeit durch
weiches und präzises Heften
bei minimalem Kraftaufwand.

Erhältliche Farben:



Erhältlich in:

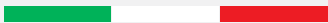

A DIFFERENT
maestri[®]
TOUCH

MADE in ITALY

ART.-NR.	ARTIKEL	PACK
0014190	MINI CANDY COLOR PINK	4
0014191	MINI CANDY COLOR YELLOW	4
0014192	MINI CANDY COLOR BLUE	4
0014193	MINI CANDY COLOR LIGHT BLUE	4
0014194	MINI CANDY COLOR GREEN	4
0099932	DISPLAY PLEXIGLASS MINI CANDY COLOR (15pcs)	1





◀ TISCHAUSSTELLER FÜR 15 MINI-HEFTER



N10

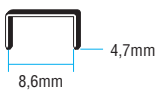

Klammern mit Rücken 10 mm
S. 85

N10

Es wird empfohlen, Originalklammern von Maestri zu verwenden.



39 mm

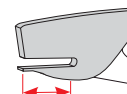

27 mm



12/15



0,13



MINI JEWEL TONES

Erhältliche Farben:



Erhältlich in:



A DIFFERENT
maestri[®]
TOUCH

MADE in ITALY

ZANGENHEFTER

Mini-Büroheftzange mit elegantem, farbigen Samtüberzug. Unterer Griff mit hochwertiger satiniertes

Chrombeschichtung. Modernes und ergonomisches Design mit abgerundeten

Griffen für maximale Anwenderfreundlichkeit durch weiches und präzises Heften bei minimalem Kraftaufwand

ART.-NR.	ARTIKEL	PACK
0014180	MINI JEWEL TONES PINK FLUO	4
0014181	MINI JEWEL TONES BLUE	4
0014182	MINI JEWEL TONES ORANGE	4
0014183	MINI JEWEL TONES GREEN	4
0014184	MINI JEWEL TONES PURPLE	4
0014185	MINI JEWEL TONES BLACK	4
0014186	MINI JEWEL TONES BLACK/GOLD	4
0099931	DISPLAY PLEXIGLASS MINI JEWEL TONES (15pcs)	1





◀ TISCHAUSSTELLER FÜR 15 MINI-HEFTER



N10

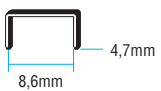

Klammern mit Rücken 10 mm
S. 85

N10

Es wird empfohlen, Originalklammern von Maestri zu verwenden.



39 mm

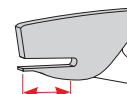

27 mm



12/15



0,13

EURODESK 50

*Metallgehäuse, Beladung von oben.
Ideal für Büros, Banken und Schulen.*

Rutschfeste Unterseite.



Durch 180°-Drehung der Matrize können Sie geschlossen heften **A** offen heften **B**

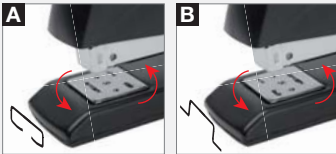

In der Position **B** „offene Heftung“ lassen sich bis zu 5 Blatt Papier heften. Die Klammer lässt sich leicht durch seitliches Herausziehen wieder entfernen.

Erhältlich in:



ART.-NR.	ARTIKEL	PACK
0031425	EURODESK 50	12

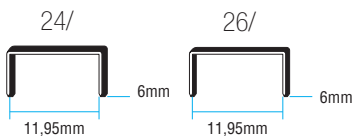

Klammern mit Rücken 12 mm
S. 85

puntoffice 126 | 126 GLOBAL

Es wird empfohlen, Originalklammern von Maestri zu verwenden.

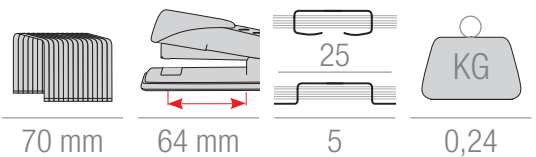

ART.-NR.	ARTIKEL	PACK
0035032	EURODESK 100	12

Rutschfeste Unterseite.



Durch 180°- Drehung der Matrize können Sie geschlossen heften **A** offen heften **B**

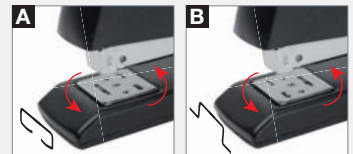

In der Position **B** „offene Heftung“ lassen sich bis zu 5 Blatt Papier heften. Die Klammer lässt sich leicht durch seitliches Herausziehen wieder entfernen.

Erhältlich in:

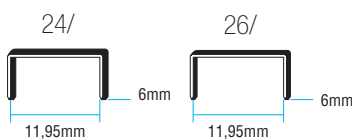

Klammern mit Rücken 12 mm
S. 85

puntoffice 126 | 126 GLOBAL

Es wird empfohlen, Originalklammern von Maestri zu verwenden.

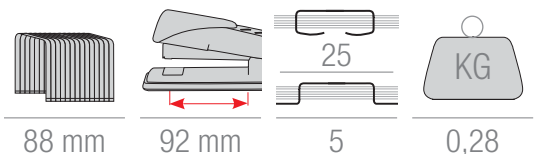

*Metallgehäuse, Beladung von oben.
Ideal für Büros, Banken und Schulen.*

Rutschfeste Unterseite.



Durch 180°-Drehung der Matrize können Sie geschlossen heften **A** offen heften **B**

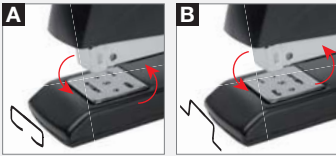

In der Position **B** „offene Heftung“ lassen sich bis zu 5 Blatt Papier heften. Die Klammer lässt sich leicht durch seitliches Herausziehen wieder entfernen.

Erhältlich in:



ART.-NR.	ARTIKEL	PACK
0035033	EURODESK 200	12

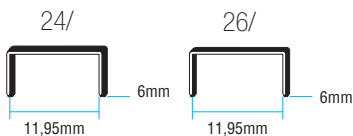

Klammern mit Rücken 12 mm
S. 85

puntoffice 126 | 126 GLOBAL

Es wird empfohlen, Originalklammern von Maestri zu verwenden.

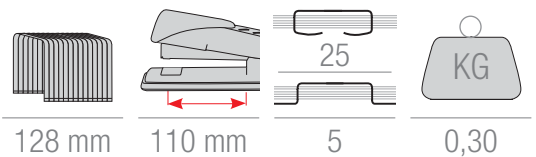

ART.-NR.	ARTIKEL	PACK
0035034	EURODESK 250	6

Rutschfeste Unterseite.



Einstellung der Hefttiefe.



Durch 180°-Drehung der Matrize können Sie geschlossen heften **A** oder offen heften **B**.

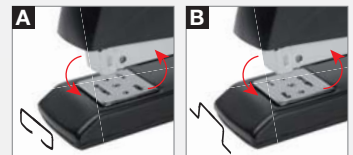

In der Position **B** „offene Heftung“ lassen sich bis zu 5 Blatt Papier heften. Die Klammer lässt sich leicht durch seitliches Herausziehen wieder entfernen.

Erhältlich in:

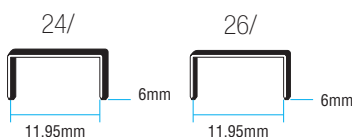

Klammern mit Rücken 12 mm
S. 85

puntoffice 126 | 126 GLOBAL

Es wird empfohlen, Originalklammern von Maestri zu verwenden.



88 mm

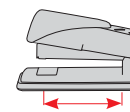

0-300 mm

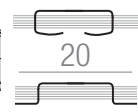

20

5



KG

0,65

ELY 50

Schlichte und optisch ansprechende Linie, Kunststoffgehäuse, Beladung von oben.

Für das Büro, die Schule und Banken.

Rutschfeste Füße.



Füllstandsanzeige für das Heftklammermagazin.



Durch 180°-Drehung der Matrize können Sie geschlossen heften **A** offen heften **B**

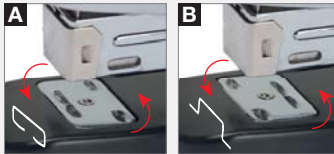

In der Position **B** „offene Heftung“ lassen sich bis zu 5 Blatt Papier heften. Die Klammer lässt sich leicht durch seitliches Herausziehen wieder entfernen.

Erhältlich in:



ART.-NR.	ARTIKEL	PACK
0031106	ELY 50	12

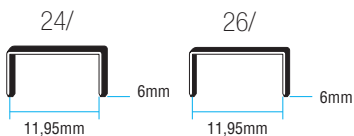

Klammern mit Rücken 12 mm
S. 85

puntoffice 126 | 126 GLOBAL

Es wird empfohlen, Originalklammern von Maestri zu verwenden.

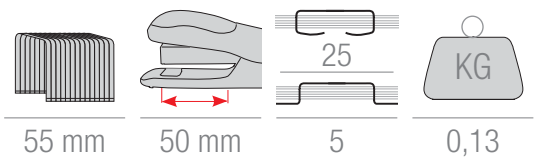

ELY 100

ART.-NR.	ARTIKEL	PACK
0033113	ELY 100	12



Rutschfeste Füße.



Füllstandsanzeige für das Heftklammermagazin.



Durch 180°- Drehung der Matrize können Sie geschlossen heften **A** offen heften **B**

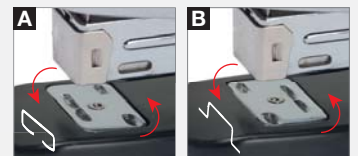

In der Position **B** „offene Heftung“ lassen sich bis zu 5 Blatt Papier heften. Die Klammer lässt sich leicht durch seitliches Herausziehen wieder entfernen.

Erhältlich in:

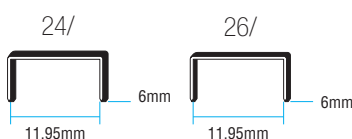

Klammern mit Rücken 12 mm
S. 85

puntoffice 126 | 126 GLOBAL

Es wird empfohlen, Originalklammern von Maestri zu verwenden.



75 mm

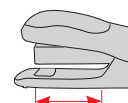

70 mm

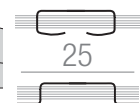

5



0,15

ROMALANG 17

Professioneller Hefter mit langem Arm für große Hefttiefen und hohe Stapel. Einfach zu beladen, maximale Stabilität.

Einfache Handhabung ohne Kraftaufwand, weiches Heften. Verwendet von Buchbindereien, Druckereien, Druckzentren,

Banken, Anwaltskanzleien usw. Für das Heften von Broschüren, Aktenbündeln usw.

Zu öffnende Frontklappe für einfache Beseitigung des Klammerstaus.



Einstellung der Hefttiefe.



Erhältlich in:



ART.-NR.	ARTIKEL	PACK
0044103	ROMALANG 10/17	1
0044203	ROMALANG S17	1





**ROMALANG
Mod. 10/17**

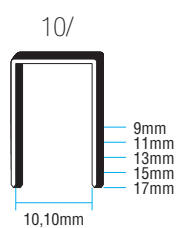

S. 86

**ROMALANG
Mod. S17**

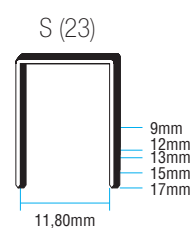

10/ S

Es wird empfohlen, Originalklammern von Maestri zu verwenden.

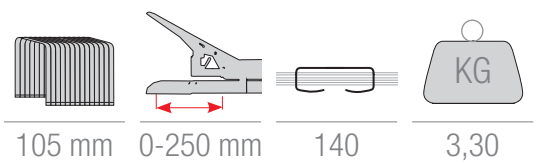

ROMABLOK 17

Professioneller Hefter für dicke Stapel. Einfach zu beladen, maximale Stabilität. Einfache Handhabung ohne

Kraftaufwand, weiches Heften. Verwendet von Buchbindereien, Druckereien, Druckzentren, Banken,

Anwaltskanzleien usw. Für das Heften von Broschüren, Aktenbündeln usw.

Zu öffnende Frontklappe für einfache Beseitigung des Klammerstaus.



Einstellung der Hefttiefe.



Erhältlich in:



ART.-NR.	ARTIKEL	PACK
0043103	ROMABLOK 10/17	1
0043203	ROMABLOK S17	1





**ROMABLOK
Mod. 10/17**

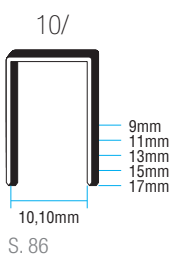

**ROMABLOK
Mod. S17**

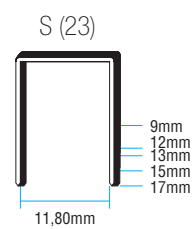

10/ S

Es wird empfohlen, Originalklammern von Maestri zu verwenden.

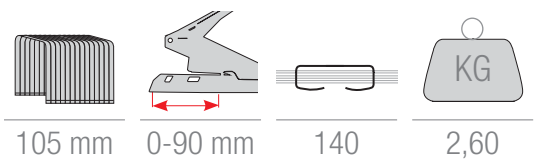

ROMABLOK 24

Professioneller Hefter für dicke Stapel. Einfach zu beladen, maximale Stabilität. Einfache Handhabung ohne

Kraftaufwand, weiches Heften. Verwendet von Buchbindereien, Druckereien, Druckzentren, Banken,

Anwaltskanzleien usw. Für das Heften von Broschüren, Aktenbündeln usw.

Zu öffnende Frontklappe für einfache Beseitigung des Klammerstaus.



Einstellung der Hefttiefe.



Erhältlich in:



ART.-NR.	ARTIKEL	PACK
0045105	ROMABLOK 10/24	1
0045205	ROMABLOK S24	1





**ROMABLOK
Mod. 10/24**

10/

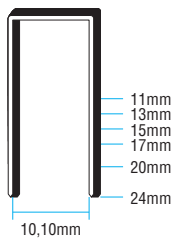

S. 86

**ROMABLOK
Mod. S24**

S (23)

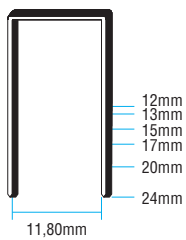

10/ S

Es wird empfohlen, Originalklammern von Maestri zu verwenden.

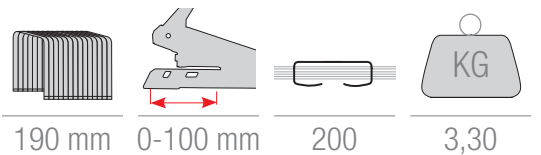

190 mm

0-100 mm

200

3,30

EUROBLOK 13

Professionelle Hefter
für dicke Stapel.
Gänzlich aus Metall.
Robust und zuverlässig.

Verwendet von
Buchbindereien,
Druckereien und
Anwaltskanzleien.

Hinterladung.

Rutschfeste Unterseite.



Einstellung der
Hefttiefe.



Erhältlich in:



ART.-NR.	ARTIKEL	PACK
0048104	EUROBLOK 13	1



S (23)

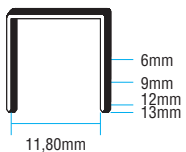

S. 86

S

Es wird empfohlen, Originalklammern von Maestri zu verwenden.

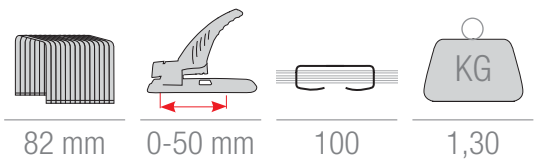

EUROBLOK 24

ART.-NR.	ARTIKEL	PACK
0048106	EUROBLOK 24	1



Rutschfeste Unterseite.



Einstellung der Hefttiefe.



Drehbarer Amboss.



Erhältlich in:



S (23)

DREHUNG DES AMBOSESSES

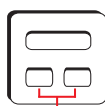
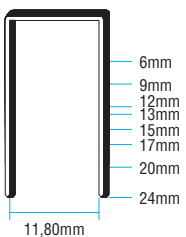

6mm
9mm
12mm
13mm
15mm

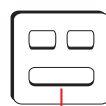

17mm
20mm
24mm

S



82 mm

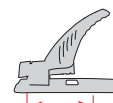

0-53 mm



200



1,70

S. 86

Es wird empfohlen, Originalklammern von Maestri zu verwenden.

TOP - EUROREMOVER

Praktisch und modern,
mit Stahlfeder. Leichtes
Entfernen von allen Typen
von Klammern fürs Büro,

das Papier zerreißt nicht.
Für Büros, Banken,
Behörden, zu Hause,
Schulen und Hobbys.

Gänzlich aus Metall.



Erhältlich in:



ART.-NR.	ARTIKEL	PACK
0095001	TOP	25
0095037	EUROREMOVER	25
> 0095009	TOP	10
> Blister		

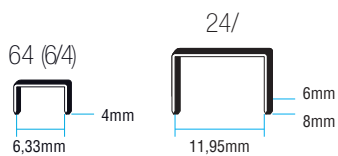

Klammern mit Rücken 6 und 12 mm
S. 85



0,10



Zangenhefter für
spezielle Anwendungen
(z.B. Speziell für
Kürschnereien).

ROMA FUR

ART.-NR.	ARTIKEL	PACK
> 0090301	ROMA FUR	10
> Anwendung für die Pelz- und Fellindustrie		

Erhältlich in:



24/

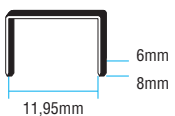

S. 85

puntoffice 126-128 | **126 GLOBAL**

Es wird empfohlen, Originalklammern von Maestri zu verwenden.

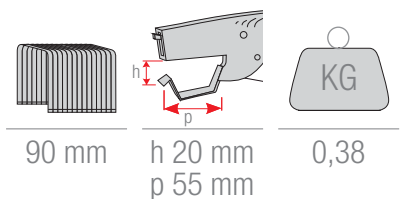

EUROPUNCH 21	46
EUROPUNCH 22	47
EUROPUNCH 23	48
EUROPUNCH 24	49
EUROPUNCH 25 2F	50
EUROPUNCH 25 4F	51
EUROPUNCH 4F	52
RO-MA JUMBO	53
ROMA CLIP	54
LABELS	56



LOCHER
BÜROKLAMMERN UND ETIKETTEN



EUROPUNCH 21

Praktische, elegante, robuste und professionelle Locher, erhältlich für verschiedene Größen.

Metallgehäuse. Locher aller Arten von Papier. Für Büros, Schulen, Banken und Hobbys.

Papierauffangbehälter an der Unterseite.



Abstandshalter.



Erhältlich in:



ART.-NR.	ARTIKEL	PACK
0096012	EUROPUNCH 21	12



LIGHT DUTY

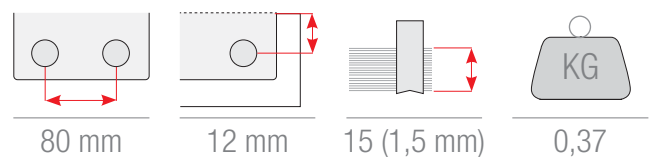

EUROPUNCH 22

ART.-NR.	ARTIKEL	PACK
0096115	EUROPUNCH 22	12

Papierauffangbehälter an der Unterseite.



Abstandshalter.



Erhältlich in:



LIGHT DUTY

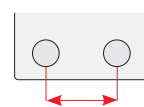

80 mm

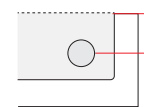

12 mm

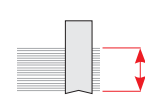

25 (2,5 mm)



0,45

EUROPUNCH 23

Praktische, elegante, robuste und professionelle Locher, erhältlich für verschiedene Größen.

Metallgehäuse. Locher aller Arten von Papier. Für Büros, Schulen, Banken und Hobbys.

Papierauffangbehälter an der Unterseite.



Abstandshalter.



Erhältlich in:



ART.-NR.	ARTIKEL	PACK
0096119	EUROPUNCH 23	12



LIGHT DUTY

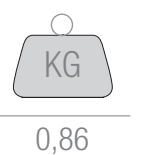
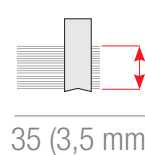
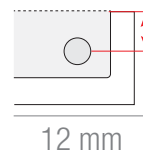
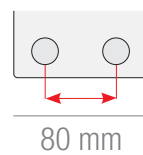

EUROPUNCH 24

ART.-NR.	ARTIKEL	PACK
0096117	EUROPUNCH 24	12

Papierauffangbehälter an der Unterseite.



Abstandshalter.



Erhältlich in:



HEAVY DUTY

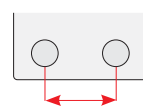

80 mm

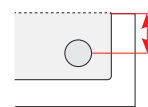

12 mm

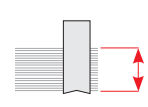

45 (4,5 mm)



0,94

EUROPUNCH 25 2F

Praktische, elegante, robuste und professionelle Locher, erhältlich für verschiedene Größen.

Lochen aller Arten von Papier. Für Büros, Schulen, Banken und Hobbys.

Papierauffangbehälter an der Unterseite.



Abstandshalter.



Rotierende Scheiben.



Erhältlich in:



ART.-NR.	ARTIKEL	PACK
0096315	EUROPUNCH 25 2F	12



HEAVY DUTY

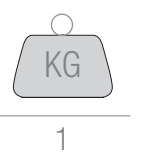
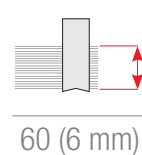
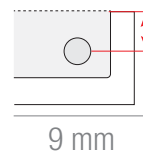
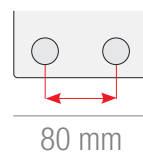

EUROPUNCH 25 4F

ART.-NR.	ARTIKEL	PACK
0096316	EUROPUNCH 25 4F	6

Papierauffangbehälter an der Unterseite.



Abstandshalter.



Erhältlich in:



HEAVY DUTY

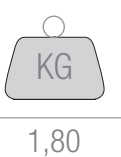
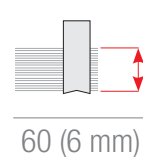
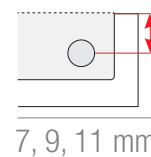
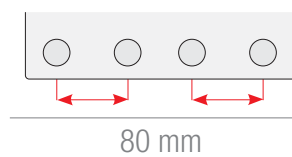

EUROPUNCH 4F

*Elegant, robust und professionell.
Locht aller Arten von Papier.
Metallgehäuse.*

Für Büros, Schulen, Banken und Hobbys.

Papierauffangbehälter an der Unterseite.



Erhältlich in:



ART.-NR.	ARTIKEL	PACK
0096212	EUROPUNCH 4F	4



LIGHT DUTY

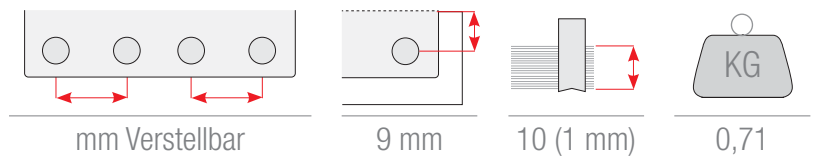

Locher für dicke Stapel.
Sehr robust.
Lochdurchmesser: 6 mm.
Schubfach hinten zum

Entfernen des Papiers.
Mit 2 Ersatzstanzen und
Kunststoffscheiben.

ART.-NR.	ARTIKEL	PACK
0096401	RO-MA JUMBO	1

Abstandshalter
aus Stahl

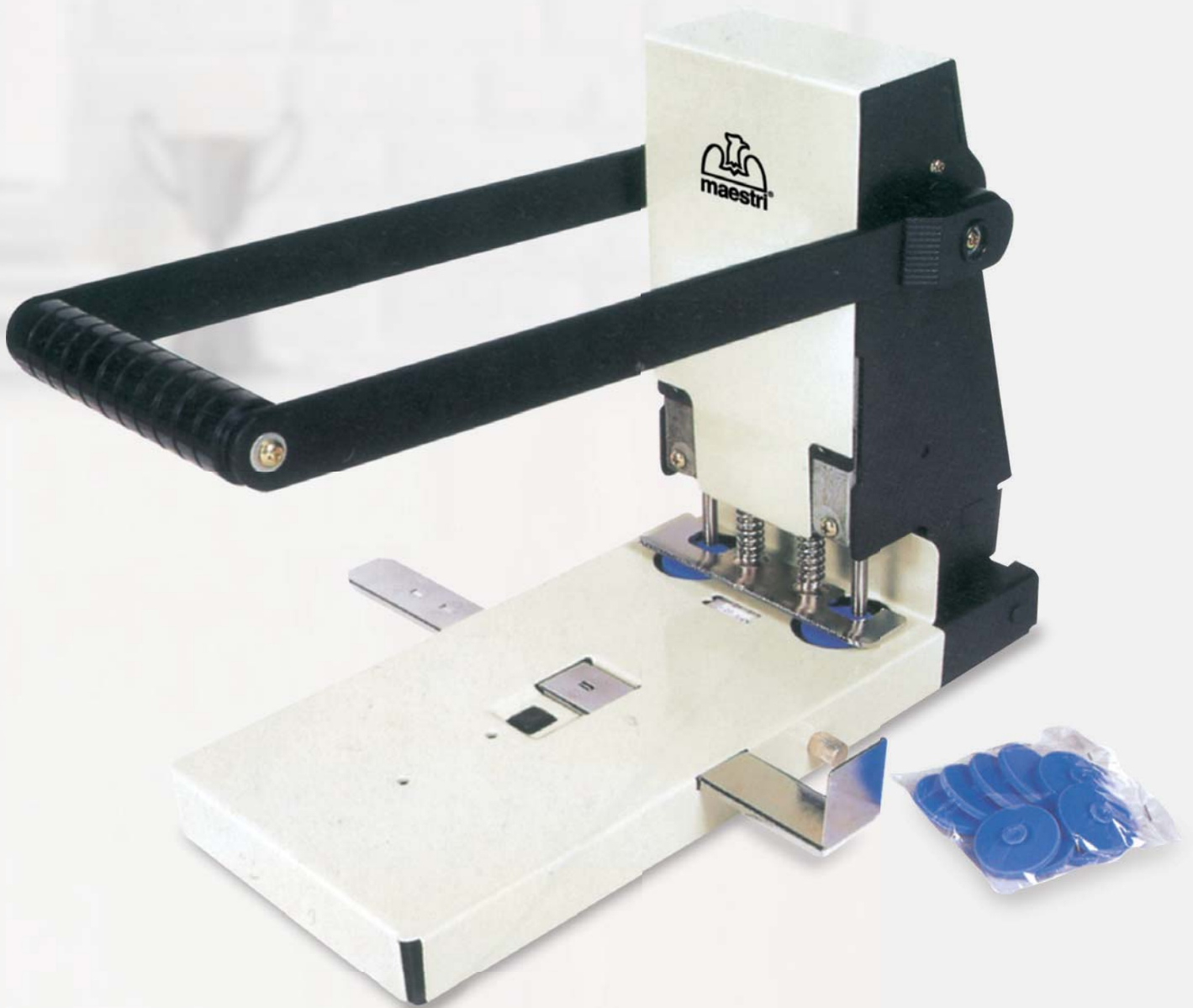

HEAVY DUTY

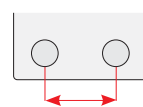

80 mm

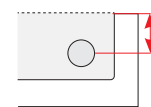

8-18 mm

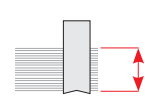

270-280
(28 mm)









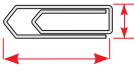

5,70

BÜROKLAMMERN

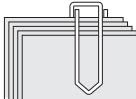
Aus hochfestem verzinktem Draht hergestellte Büroklammern mit perfekten Abmessungen und ausgezeichneter Rohstoffqualität für ein garantiert optimales Zusammenhalten der Blätter.

ART.-NR.	ARTIKEL	PACK
1092102	ROMA CLIP N°2 VERZINKT - 100/1.000	250 (25.000 Clips)
1092103	ROMA CLIP N°3 VERZINKT - 100/1.000	250 (25.000 Clips)
1092104	ROMA CLIP N°4 VERZINKT - 100/1.000	200 (20.000 Clips)
1092105	ROMA CLIP N°5 VERZINKT - 100/1.000	100 (10.000 Clips)
1092106	ROMA CLIP N°6 VERZINKT - 100/1.000	100 (10.000 Clips)



				
		Abmessungen	Drahtdurchmesser	Max. Blattanzahl
Modell ROMA CLIP 2		8x25 mm	Ø 0,8 mm	10
Modell ROMA CLIP 3		9x29 mm	Ø 0,9 mm	15
Modell ROMA CLIP 4		10x33 mm	Ø 1 mm	20
Modell ROMA CLIP 5		10,5x49 mm	Ø 1 mm	25
Modell ROMA CLIP 6		11x57 mm	Ø 1,25 mm	30

Die Etiketten sind auf allen Laserdruckern, Tintenstrahldruckern und Fotokopierern verwendbar.

Auf Anfrage mit ablösbarem Aufkleber, in verschiedenen Formaten.

Extra entwickelt, um jede Möglichkeit des Etikettenstaus zu vermeiden, hohe

Erhältliche Farben:



Erhältlich in:







































Schachtel mit 100 DIN A4 Bögen



Anz. ETIKETTEN/BOGEN	ART.-NR.	ARTIKEL	PACK	Anz. ETIKETTEN/BOGEN	ART.-NR.	ARTIKEL	PACK	
1	1095200	210x297 mm WEISS	10	12	1095212	105x48 mm WEISS	10	
	1095201	210x297 mm GELB FLUO	10		14	1095266	105x42,4 mm WEISS	10
	1095269	210x297 mm GRÜN FLUO	10			1095213	105x40 mm WEISS	10
	1095270	210x297 mm ORANGE FLUO	10		16	1095214	105x37 mm WEISS	10
	1095205	205x297 mm WEISS	10			1095215	105x36 mm WEISS	10
2	1095202	210x148 mm WEISS	10	16	1095216	105x35 mm WEISS	10	
	1095203	210x148 mm GELB FLUO	10		24	1095217	105x24 mm WEISS	10
	1095286	210x148 mm ORANGE FLUO	10	8		1095218	101x72 mm WEISS	10
	1095203A	210x148 mm GRÜN FLUO	10			16	1095219	101x36 mm WEISS
	> 1095206	200x144 mm WEISS	10	> 1095220	99,1x93,1 mm WEISS		10	
7	1095204	210x40 mm WEISS	10	8	> 1095221	99,1x67,7 mm WEISS	10	
2	> 1095272	185x112 mm WEISS	10	14	> 1095222	99,1x38,1 mm WEISS	10	
1	> 1095267	199,6x289,1 mm WEISS	10		4	> 1095223	99,1x144 mm WEISS	10
> 1095271	196x289 mm WEISS	10	> 1095223D	99,1x144 mm GRÜN FLUO		10		
4	1095208	105x148 mm WEISS	10	> 1095223E		99,1x144 mm ROT FLUO	10	
	1095208D	105x148 mm ROT FLUO	10	> 1095223F		99,1x144 mm GELB FLUO	10	
	1095208E	105x148 mm GELB FLUO	10	16	> 1095224	99,1x34 mm WEISS	10	
1095209	105x74 mm WEISS	10	1095226		99x34 mm WEISS	10		
1095209D	105x74 mm GRÜN FLUO	10	10		> 1095225	99x57 mm WEISS	10	
1095210	105x72 mm WEISS	10						
10	1095211	105x57 mm WEISS	10					

Druckqualität dank des hohen Weißgrades. Vielseitig einsetzbar: für Anschriften, Mailings, den Versand,

die Etikettierung von Verpackungen und Frachtstücken usw.

Anz. ETIKETTEN/BOGEN	ART.-NR.	ARTIKEL	PACK	Anz. ETIKETTEN/BOGEN	ART.-NR.	ARTIKEL	PACK	Anz. ETIKETTEN/BOGEN	ART.-NR.	ARTIKEL	PACK								
	> 1095273	98x25,4 mm WEISS	10		1095243	68,5x23 mm WEISS	10		> 1095276	47x35 mm WEISS	10								
	1095227	97x67,7 mm WEISS	10		1095244	67x36 mm WEISS	10		> 1095256	47,8x25,5 mm WEISS	10								
	1095228	97x42,4 mm WEISS	10		1095245	64,6x33,8 mm WEISS	10		1095257	45,2x54,8 mm WEISS	10								
	1095229	70x67,7 mm WEISS	10		> 1095246	64x34 mm WEISS	10		1095277	42x25 mm WEISS	10								
	1095230	70x50,8 mm WEISS	10		> 1095247	63,5x72 mm WEISS	10		1095258	40x40 mm WEISS	10								
	1095231	70x48 mm WEISS	10		> 1095248	63,5x46,6 mm WEISS	10		1095259	38x21,2 mm WEISS	10								
	1095232	70x48 mm ORANGE FLUO	10		> 1095249	63,5x38,1 mm WEISS	10		> 1095260	38,1x21,2 mm WEISS	10								
	1095233	70x42,4 mm WEISS	10		> 1095249	63,5x38,1 mm WEISS	10		> 1095260	38,1x21,2 mm WEISS	10								
	1095234	70x37 mm WEISS	10			1095250	50x36 mm WEISS		10		> 1095262	37,5x23,5 mm WEISS	10						
	1095235	70x36 mm WEISS	10				1095251		52,5x29,7 mm WEISS		10		> 1095278	30x30 mm WEISS	10				
	1095236	70x36 mm ORANGE FLUO	10						1095252		52,5x21,21 mm WEISS		10		1095263	25x15 mm WEISS	10		
	1095237	70x36 mm GRÜN FLUO	10								1095253		51x48 mm WEISS		10		> 1095279	25x10 mm WEISS	10
	1095238	70x35 mm WEISS	10										1095274		52,5x25,4 mm WEISS		10		1095264
1095268	63,5x33,8 mm WEISS	10	1095254	48,5x25,4 mm WEISS				10							1095265		ø114-ø40 mm ROUND CD WEISS		10
	1095239	70x32 mm WEISS	10		1095275			48x24,75 mm WEISS		10							1095265		ø114-ø40 mm ROUND CD WEISS
	1095240	70x30 mm WEISS	10			1095255		48,5x16,9 mm WEISS		10							1095265		ø114-ø40 mm ROUND CD WEISS
	1095241	70x25,4 mm WEISS	10			1095255	48,5x16,9 mm WEISS	10						1095265			ø114-ø40 mm ROUND CD WEISS		10
		1095242	70x10 mm WEISS			10		1095265	ø114-ø40 mm ROUND CD WEISS					10			1095265		ø114-ø40 mm ROUND CD WEISS

> abgerundete Ecken



SWING M	60
OPEN	62
LABEL-ROLL	64
INK-ROLL	65





ETIKETTIERGERÄTE

*Etikettiergeräte für
Etikettenrolle
Verschiedene Modelle
erhältlich. Kunststoffgehäuse.*

*Ergonomischer Griff.
Klappentür zur Erleichterung
des Beladens
mit Etikettenrollen.*



ART.-NR.	ARTIKEL	PACK
0097226	SWING M 1626	1
0097227	SWING M 1426	1
0097232	SWING M 621	1
0097231	SWING M 622	1
0097233	SWING M 821	1
0097234	SWING M 626	1
0097235	SWING M 826	1
0097251	SWING M826 MIT ZUBEHÖR/750	1
0097252	SWING M 821 MIT ZUBEHÖR/1500	1



Modell SWING M 1626 Etikettiergerät mit 2 Druckzeilen	 26x16 mm	8+8 Zeichen	 
Modell SWING M 1426 Etikettiergerät mit 2 Druckzeilen	 26x16 mm	8+6 Zeichen	 
Modell SWING M 621 Etikettiergerät mit 1 Druckzeile	 21x12 mm	6 Zeichen	
Modell SWING M 622 Etikettiergerät mit 1 Druckzeile	 22x12 mm	6/8 Zeichen	
Modell SWING M 821 Etikettiergerät mit 1 Druckzeile	 21x12 mm	8 Zeichen	
Modell SWING M 626 Etikettiergerät mit 1 Druckzeile	 26x12 mm	6 Zeichen	
Modell SWING M 826 Etikettiergerät mit 1 Druckzeile	 26x12 mm	8 Zeichen	
SWING M826 MIT ZUBEHÖR/750 1 Etikettiergerät + 1 Ink roll (Tintenrolle) + 10 Etiketten zu 750 Stk.	 26x12 mm	8 Zeichen	
SWING M821 MIT ZUBEHÖR/1500 1 Etikettiergerät + 1 Ink roll (Tintenrolle) + 4 Etiketten zu 1500 Stk.	 21x12 mm	8 Zeichen	



RECHTECKIGE
ETIKETTEN



WELLENFÖRMIGE
ETIKETTEN

ETIKETTIERGERÄTE

*Etikettiergeräte für
Etikettenrolle
Verschiedene
Modelle erhältlich.*

*Kunststoffgehäuse.
Ergonomischer
Griff. Klappentür zur
Erleichterung des Beladens*

mit Etikettenrollen.



ART.-NR.	ARTIKEL	PACK
0097225	OPEN S14	1
0097236	OPEN M 6	1
0097237	OPEN TEX	1
0097238	OPEN C20 A	1
0097239	OPEN C8	1





<p>Modell OPEN S14 Etikettiergerät mit 2 Druckzeilen</p>	 <p>26x16 mm</p>	<p>8+8 Zeichen</p>	 
<p>Modell OPEN M6 Etikettiergerät mit 1 Druckzeile</p>	 <p>26x16 mm</p>	<p>6 Zeichen</p>	 
<p>Modell OPEN TEX Zählwerk Mod. 2644 Etikettiergerät mit 1 Druckzeile</p>	 <p>26x16 mm</p>	<p>4 fest eingestellte Zeichen 4 fortlaufende Zeichen</p>	
<p>Modell OPEN C20 A Alphanumerischer Etikettiergerät mit 2 Druckzeilen</p>	 <p>26x16 mm</p>	<p>10+10 Zeichen</p>	
<p>Modell OPEN C8 Etikettiergerät mit 1 Druckzeile</p>	 <p>26x12 mm</p>	<p>8 Zeichen</p>	 



RECHTECKIGE
ETIKETTEN



























































































WELLENFÖRMIGE
ETIKETTEN



ETIKETTEN FÜR ETIKETTIERGERÄTE

Selbstklebende Etiketten,
erhältlich in verschiedenen
Farben, rechteckig und
wellenförmig, mit

permanenten und
ablösbaren Aufklebern und
spezifischen Aufklebern für
Tiefkühlkost.

ETIKETTEN	ART.-NR.	ARTIKEL		PACK
W		1095120 26X16w Euro BLAU/GELB	36 	/1.000 1
W		1095301AZ 26X12w Permanent BLAU	36 	/1.500 1
R		1095376AR 21X12r Permanent ORANGE FLUO	50 	/1.000 1
		1095376GI 21X12r Permanent GELB FLUO	50 	/1.000 1
		1095376MA 21X12r Permanent MAGENTA FLUO	50 	/1.000 1
		1095376RO 21X12r Permanent ROT FLUO	50 	/1.000 1
		1095376VE 21X12r Permanent GRÜN FLUO	50 	/1.000 1
	W		1095377AR 26X12w Permanent ORANGE FLUO	36 
		1095377GI 26X12w Permanent GELB FLUO	36 	/1.500 1
		1095377MA 26X12w Permanent MAGENTA FLUO	36 	/1.500 1
		1095377RO 26X12w Permanent ROT FLUO	36 	/1.500 1
		1095377VE 26X12w Permanent GRÜN FLUO	36 	/1.500 1
W			1095378AR 26X16w Permanent ORANGE FLUO	36 
		1095378GI 26X16w Permanent GELB FLUO	36 	/1.000 1
		1095378MA 26X16w Permanent MAGENTA FLUO	36 	/1.000 1
		1095378RO 26X16w Permanent ROT FLUO	36 	/1.000 1
		1095378VE 26X16w Permanent GRÜN FLUO	36 	/1.000 1
	R		1095379AR 26X16r Permanent ORANGE FLUO	36 
		1095379GI 26X16r Permanent GELB FLUO	36 	/1.000 1
		1095379MA 26X16r Permanent MAGENTA FLUO	36 	/1.000 1
		1095379RO 26X16r Permanent ROT FLUO	36 	/1.000 1
		1095379VE 26X16r Permanent GRÜN FLUO	36 	/1.000 1
W			1095380AR 32X19w Permanent ORANGE FLUO	30 
		1095380GI 32X19w Permanent GELB FLUO	30 	/1.000 1
		1095380MA 32X19w Permanent MAGENTA FLUO	30 	/1.000 1
		1095380RO 32X19w Permanent ROT FLUO	30 	/1.000 1
		1095380VE 32X19w Permanent GRÜN FLUO	30 	/1.000 1
	R		1095300 21X12r Permanent WEISS	50 
W		1095301 26X12w Permanent WEISS	36 	/1.500 1
		1095301GI 26X12w Permanent GELB	36 	/1.500 1
W		1095302 26X16w Permanent WEISS	36 	/1.000 1
		1095302GI 26X16w Permanent GELB	36 	/1.000 1
R		1095303 26X16r Permanent WEISS	36 	/1.000 1
W		1095304 32X19w Permanent WEISS	30 	/1.000 1
R		1095326 21X12r Ablösbar WEISS	50 	/1.000 1
W		1095327 26X12w Ablösbar WEISS	36 	/1.500 1
W		1095328 26X16w Ablösbar WEISS	36 	/1.000 1
R		1095329 26X16r Ablösbar WEISS	36 	/1.000 1
W		1095330 32X19w Ablösbar WEISS	30 	/1.000 1
R		1095351 21X12r für Tiefkühlkost WEISS	50 	/1.000 1
W		1095352 26X12w für Tiefkühlkost WEISS	36 	/1.500 1
W		1095353 26X16w für Tiefkühlkost WEISS	36 	/1.000 1
R		1095354 26X16r für Tiefkühlkost WEISS	36 	/1.000 1
W		1095355 32X19w für Tiefkühlkost WEISS	30 	/1.000 1

Walzen mit Kunststoffhalter,
Schwamm mit ungiftiger
Tinte auf Wasserbasis,
„alkoholfrei“.

INK-ROLL

ART.-NR.	ARTIKEL	PACK
1095115	INK ROLL Mod. Open	250
1095116	INK ROLL Mod. Blitz	250
1095117	INK ROLL Mod. Tovel	250
1095118	INK ROLL Mod. Jolly	250
1095119	INK ROLL Mod. Swing	250
1095121	INK ROLL Mod. Open M6	250
1095122	INK ROLL Mod. Open Tex	250
1095123	INK ROLL Zählwerk Mod. Open Tex	250

Breite Palette an
Tintenwalzen

für Etikettiergeräte Modell
SWING, OPEN



Modell SWING S. 60 ▲



Modell OPEN S. 62 ▲



LD1	68
SECUR VVB	69
EURO BJ212	70
EURO 701B	71
AL130	72
DORS230	73
BJ05	74
EUROBANK LD60	75
EURO BJ20	76
DP-7011-SE/3D	77
AL5000A	78
BJ6230	79
DP7100 E/3D	80
EURO 270	81
EURO 500	82
EURO 650 8/C	83
CS900S	84





BANKNOTENPRÜFGERÄT

Banknotenprüfgerät mit Wood-Lampe mit besonderem Lichtspektrum, zwei Magnetsensoren für die

Prüfung des Vorhandenseins des Magnetfadens, zwei Weißlicht-LEDs für die Prüfung des Vorhandenseins

des Wasserzeichens und der Mikroschrift. Kompakte Abmessungen.

Methoden für die Prüfung auf Falschgeld:

- UV** ▶ Ultraviolett
- WM** ▶ Weißlicht für die Wasserzeichen-Prüfung
- MG** ▶ Prüfung auf das Vorhandensein von Magnettinte

ART.-NR.	ARTIKEL	PACK
0097140	LD1	1



- Stromverbrauch UV-Lampe 9 Watt
- Weißlichtlampe mit 2 verbrauchsarmen LEDs
- MG-Sensor mit 2 Sensoren

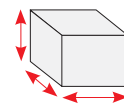

13x10x18
cm

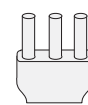

AC220V
50-60 Hz



0,10
KG

Banknotenprüfgerät mit Infrarot-Kamera zur Prüfung auf das Vorhandensein spezieller Tinten.

Das Ergebnis wird auf einem 4" S/W-CRT-Monitor angezeigt. Energiesparschaltkreis und

Schonung des Monitors durch automatisches Ein- / Ausschalten.

SECUR VVB

ART.-NR.	ARTIKEL	PACK
0097113	SECUR VVB	1

Methoden für die Prüfung auf Falschgeld:

UV ▶ Ultraviolett

IR ▶ Infrarot



- 12V Stromversorgung mit separatem Netzteil (im Lieferumfang enthalten)
- UV-LED für die Kontrolle der auf der Mehrzahl der Kreditkarten vorhandenen Hologramme
- Bildschirmauflösung 800x600 Pixel

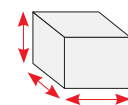

14x14x23 cm

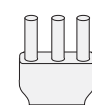

AC 220V
50 Hz/12 V



1,50

BANKNOTENPRÜFGERÄT

Banknotenprüfgerät für alle Euro-Banknoten. Zählt die Banknoten und addiert den Gesamtwert. Die Banknoten können in

beliebiger Richtung eingeführt werden. Banknotenauswurf wahlweise vorne oder hinten. Kleine Abmessungen,

anwenderfreundlich, mit wiederaufladbaren Batterien für den Einsatz auch bei Stromausfall.

Methoden für die Prüfung auf Falschgeld:

- UV** ▶ Ultraviolett
- MG** ▶ Prüfung auf das Vorhandensein von Magnettinte
- 2D** ▶ Erfassung der Banknoten mittels Dicke und Format
- IR** ▶ Infrarot
- MT** ▶ Prüfung auf das Vorhandensein des Sicherheitsfadens
- IMAGE** ▶ Prüfung der Abbildung
- COLOR** ▶ Prüfung der Farbe

AKTUALISIERBARE SOFTWARE

ART.-NR.	ARTIKEL	PACK
0097117	EURO BJ212	1



- Alphanumerisches Display mit Hinterleuchtung
- Akustisches Signal bei verdächtigen Banknoten
- 3 Stunden Batterielaufzeit im Dauereinsatz
- Zählgeschwindigkeit 0,5 Sek. pro Banknote

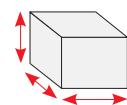

12,5x8,8x5,9 cm



7,2V Ni-Mh
WIEDERAUFLADBAR

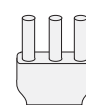

AC240V
50-60 Hz



0,30 Batterie
nicht enthalten

Halbautomatisches
Banknotenprüfgerät,
ermöglicht eine
schnelle und sichere

Echtheitsprüfung der
Banknoten. Prüft den
Wert und die Anzahl der
Banknoten, die Anzeige

auf dem Display ist nach
Nennwert und nach Summe
möglich.

EURO 701B

ART.-NR.	ARTIKEL	PACK
0097141	EURO 701B	1

Methoden für die Prüfung
auf Falschgeld:

- UV** ▶ Ultraviolett
- MG** ▶ Prüfung auf das
Vorhandensein von
Magnetfarbe
- 2D** ▶ Erfassung der
Banknoten mittels
Dicke und Format
- IR** ▶ Infrarot
- MT** ▶ Prüfung auf das
Vorhandensein des
Sicherheitsfadens

**AKTUALISIERBARE
SOFTWARE**



- Alphanumerisches Display mit Hinterleuchtung
- Prüfung des Banknotenformats
- 3 Stunden Batterielaufzeit im Dauereinsatz
- Zählgeschwindigkeit 0,5 Sek. pro Banknote

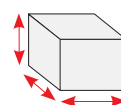

12,4x10x6,9 cm

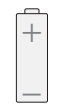

7,4V 650mAH

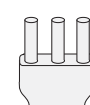

AC240V
WIEDERAUFLADBAR 50-60 Hz



0,34

BANKNOTENPRÜFGERÄT

Banknotenprüfer für alle Euro-Banknoten, prüft mittels magnetischem Ablesen auf das Vorhandensein des Sicherheitsfadens und von Magnettinte, Format, Farbe, Infrarotmerkmale und

Ultraviolettmerkmale. Zählt die Banknoten und addiert den Gesamtwert oder sortiert nach Bezeichnung. Die Banknoten können in beliebiger Richtung eingeführt werden. Banknotenauswurf

wahlweise vorne oder hinten. Kleine Abmessungen, anwenderfreundlich, an der Kasse mit wiederaufladbaren Batterien ausgestattet für den Einsatz auch bei Stromausfall (optionale Funktion).

Methoden für die Prüfung auf Falschgeld:

- IR** ▶ Infrarot
- MG** ▶ Prüfung auf das Vorhandensein von Magnettinte
- MT** ▶ Prüfung auf das Vorhandensein des Sicherheitsfadens
- 2D** ▶ Erfassung der Banknoten mittels Dicke und Format
- IMAGE** ▶ Prüfung der Abbildung
- COLOR** ▶ Prüfung der Farbe

AKTUALISIERBARE SOFTWARE

ART.-NR.	ARTIKEL	PACK
0097142	AL130	1



- Alphanumerisches Display mit Hinterleuchtung
- Zählgeschwindigkeit <0,5 Sekunden pro Banknote

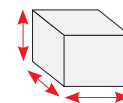

15,5x13,7x8,2 cm

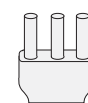

AC 100-240V
50/60Hz



0,45 - Batterie
nicht enthalten

DORS230

Multiwährungs-Banknotenprüfer, einfach in der Bedienung, mit kleinen Abmessungen. Prüft die Banknoten mit automatischer Erkennung und zeigt auf dem Display die Stückelung und die Währung der Banknote an. Alle Währungen der Welt

in einem einzigen Modell. Mit innovativem patentiertem Banknotenprüfsystem, das sich eines Bildsensors (CIS) bedient. Führt die Prüfung der Banknote durch und gewährleistet außerordentliche Zuverlässigkeit: verdächtige Banknoten

werden aussortiert, außerdem wird ein akustisches Signal abgegeben und auf dem Display die Fehlerart angezeigt. Durch Anheben des Gehäuses kann man auf sehr einfache Weise den Sensor und die Einzugsrollen für die Banknoten reinigen.

ART.-NR.	ARTIKEL	PACK
0097143	DORS230	1

Methoden für die Prüfung auf Falschgeld:

- IR** ▶ Infrarot
- UV** ▶ Ultraviolett
- DD** ▶ Formaterkennung über Banknotenhöhe
- TRANSPARENZ** ▶ Prüfung der Transparenz der Banknoten

AKTUALISIERBARE SOFTWARE



- Auf dem Display werden die Anzahl der gezählten Banknoten, der Einzelwert und der Gesamtwert angezeigt
- Farbdisplay mit Touchscreen 3.5"
- Auswurf der echten bzw. verdächtigen Banknoten einstellbar nach vorne und/oder hinten
- Zählgeschwindigkeit <0,5 Sek. pro Banknote

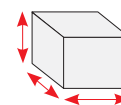

11,5x10,45x8,6 cm

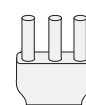

AC 220-240V
50/60Hz



0,550

BANKNOTENZÄHLGERÄT

Zählt und prüft Banknoten,
Ladevorrichtung hinten.
Mit zweifachem Prüfsystem
UV-Prüfmethode MG-
Prüfmethode, mit

Ausschlussmöglichkeit
für den Einsatz mit freier
Zählung (z.B. Essensmarken).
Leicht, mit kompakten
Abmessungen, ideal für alle,

die wenig Platz zur Verfügung
haben. Automatischer Start,
intuitive Bedienung und hohe
Zuverlässigkeit.

Methoden für die Prüfung
auf Falschgeld:

- UV** ▶ Ultraviolett
- MG** ▶ Prüfung auf das
Vorhandensein von
Magnetinte

ART.-NR.	ARTIKEL	PACK
0097112	BJ05	1



- 6-stelliges LCD-Display
- Zählgeschwindigkeit 850 Banknoten pro Minute
- Max. Aufnahmekapazität ca. 200 Banknoten
- Max. Ausgabekapazität ca. 130 Banknoten

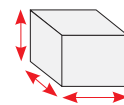

28x22,5x14 cm

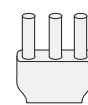

AC230V
50 Hz



4,50

EUROBANK LD60

*Vielseitiger
Banknotenzählgerät, extra
für alle Anwendungen*

*entwickelt.
Ideal für das Zählen großer
Banknotenumengen.*

ART.-NR.	ARTIKEL	PACK
0097123	EUROBANK LD60	1

Methoden für die Prüfung
auf Falschgeld:

DD ▶ Formaterkennung
über Banknotenhöhe

TRANSPARENZ ▶ Prüfung
der Transparenz der
Banknoten

**AKTUALISIERBARE
SOFTWARE**



- Zählgeschwindigkeit 600/1.200/1.500 Banknoten pro Minute
- Max. Aufnahmekapazität ca. 300 Banknoten
- Max. Ausgabekapazität ca. 200 Banknoten

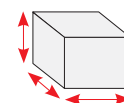

27,2x23,5x23,9 cm

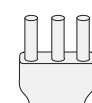

AC230V
50 Hz



7

BANKNOTENZÄHLGERÄT

Professioneller, intelligenter Banknotenzähler für das Zählen großer Banknotenumengen.

Mit Folientastatur und zwei Displays (3- und 4-stellig) mit System für die Speicherung des Modus des letzten Einsatzes.

Methoden für die Prüfung auf Falschgeld:

- UV** ▶ Ultraviolett
- MG** ▶ Prüfung auf das Vorhandensein von Magnettinte
- MT** ▶ Prüfung auf das Vorhandensein des Sicherheitsfadens
- DD** ▶ Formaterkennung über Banknotenhöhe

ART.-NR.	ARTIKEL	PACK
0097124	EURO BJ20	1



- Max. Aufnahmekapazität ca. 300 Banknoten
- Max. Ausgabekapazität ca. 200 Banknoten

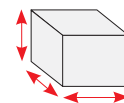

27,2x23,5x23,9 cm

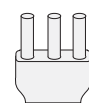

AC230V
50 Hz



7

Intelligenter Banknotenzähler für das Zählen großer Banknotenumengen. *Verarbeitet selbst abgenutzte oder beschädigte sowie kleine Banknoten optimal.*

ART.-NR.	ARTIKEL	PACK
0097134	DP-7011-SE/3D	1



Methoden für die Prüfung auf Falschgeld:

- UV** ▶ Ultraviolett
- MG** ▶ Prüfung auf das Vorhandensein von Magnettinte
- MT** ▶ Prüfung auf das Vorhandensein des Sicherheitsfadens

ZWEIFACH IR ▶ Infrarot

COLOR ▶ Prüfung der Farbe

3D ▶ 3D-Prüfung

AKTUALISIERBARE SOFTWARE

Entspricht folgenden Richtlinien:

- ▶ ROHS
- ▶ 2006/42/CE



- Zählgeschwindigkeit 800/1.200/1.500 Banknoten pro Minute
- Max. Aufnahmekapazität ca. 300 Banknoten
- Max. Ausgabekapazität ca. 250 Banknoten

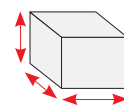

23,5x29x19,5 cm

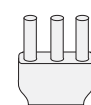

AC230V
50 Hz



6,40

BANKNOTENZÄHLMASCHINEN

Banknotenzählmaschine mit Ladevorrichtung hinten. Zählt, kontrolliert und addiert den Gesamtwert der

Banknoten. Mit Bedienfeld. Einfache Einstellung der Befehle und Funktionen durch Berührung mit dem

Finger. Das seitliche Display ermöglicht das Ablesen aller Beträge und/oder gezählter Scheine

Methoden für die Prüfung auf Falschgeld:

MG ▶ Prüfung auf das Vorhandensein von Magnettinte

UV ▶ Ultraviolett

AKTUALISIERBARE SOFTWARE

Entspricht folgenden Richtlinien:

- ▶ ROHS
- ▶ 2006/42/CE



ART.-NR.	ARTIKEL	PACK
0097135	AL5000A	1



- LED-Display
- Zählgeschwindigkeit 1.000 Banknoten pro Minute
- Max. Aufnahmekapazität ca. 200 Banknoten
- Max. Ausgabekapazität ca. 200 Banknoten

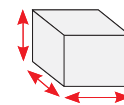

29,2x23,8x17,5 cm

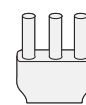

AC 230V 50Hz



5,8

Zählt, kontrolliert und addiert gemischte Banknoten mittels eines dreifachen Sensors

bestehend aus: MT mit Kontrolle und Entschlüsselung des Sicherheitscodes für die

Falschgeldererkennung, UV und MG für eine zusätzliche Bestätigung und IR für die Formatprüfung.

ART.-NR.	ARTIKEL	PACK
0097132	BJ6230	1



Methoden für die Prüfung auf Falschgeld:

- UV** ▶ Ultraviolett
- MG** ▶ Prüfung auf das Vorhandensein von Magnetfarbe
- MT** ▶ Prüfung auf das Vorhandensein des Sicherheitsfadens
- 3D** ▶ 3D-Prüfung
- CIS** ▶ Color Image Sensor
- IR** ▶ Infrarot

AKTUALISIERBARE SOFTWARE



- 3-stelliges LCD-Display
- Zählgeschwindigkeit 1.800 Banknoten pro Minute, mit Modus Falschgeldprüfung bis 1.000
- Max. Aufnahmekapazität ca. 500 Banknoten
- Max. Ausgabekapazität ca. 200 Banknoten

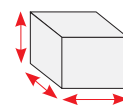

28,7x27,9x25,3 cm

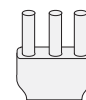

AC230V
50 Hz



8,50



DP7100 E/3D

BANKNOTENZÄHLMASCHINEN

Zählt, kontrolliert und addiert den Gesamtwert der Banknoten, Ladevorrichtung vorne.

Mit Touchscreen-Bedienfeld. Das seitliche Display ermöglicht das Ablesen aller

Beträge und/oder gezählter Scheine.

Methoden für die Prüfung auf Falschgeld:

- UV** ▶ Ultraviolett
- MG** ▶ Prüfung auf das Vorhandensein von Magnetfarbe
- MT** ▶ Prüfung auf das Vorhandensein des Sicherheitsfadens
- IR** ▶ Infrarot

AKTUALISIERBARE SOFTWARE

Entspricht folgenden Richtlinien:

- ▶ ROHS
- ▶ 2006/42/CE



ART.-NR.	ARTIKEL	PACK
0097133	DP7100-E/3D	1



- Zählgeschwindigkeit 1.500 Banknoten pro Minute, mit Modus Falschgeldprüfung bis 1.200
- Max. Aufnahmekapazität ca. 300 Banknoten
- Max. Ausgabekapazität ca. 250 Banknoten

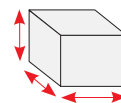

23,5x29x19,5 cm

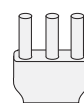

AC230V
50 Hz



6,70

MÜNZZÄHL-UND SORTIERGERÄTE



EURO 270

Zuverlässiges und schnelles Münzzähl- und Sortiergerät mit kompaktem, modernem Design. Die in das Gerät eingefüllten

Münzen werden gezählt und auf die verschiedenen Schubladen verteilt. Am Ende des Zählvorgangs

ist die Report-Abfrage für das Zählergebnis pro Münzgröße und für den Gesamtwert der Münzen möglich.

ART.-NR.	ARTIKEL	PACK
0097150	EURO 270	1



- 7-stelliges LCD-Display
- Zählgeschwindigkeit 250 Münzen pro Minute
- Max. Aufnahmekapazität bis ca. 300 Münzen
- Max. Ausgabekapazität bis ca. 150 Münzen

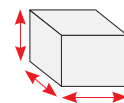

34,5x30,6x26 cm

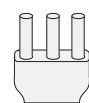

AC220/240V
50-60 Hz



4

MÜNZZÄHL-UND SORTIERGERÄTE

Kompakter, anwenderfreundlicher Münzsortierer mit vier Schubladen, extra für den

Euro entwickelt. Sortiert, zählt und sortiert in vorher festgelegten Münzmengen vor.

Zeigt den Wert und die Anzahl der pro Münzgröße gezählten Münzen an, alles in einem einzigen Vorgang.

ART.-NR.	ARTIKEL	PACK
0097151	EURO 500	1



- 7-stelliges LCD-Display
- Zählgeschwindigkeit 250 Münzen pro Minute
- Max. Aufnahmekapazität bis ca. 500 Münzen
- Max. Ausgabekapazität bis ca. 250 Münzen

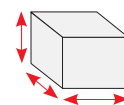

34,5x30,6x26 cm

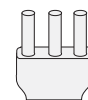

AC220/240V
50-60 Hz



4

Kompakter,
anwenderfreundlicher
Münzsortierer mit acht
Schubladen, extra für den

Euro entwickelt. Sortiert,
zählt und sortiert in vorher
festgelegten Münzmengen
vor. Zeigt den Wert und die

Anzahl der pro Münzgröße
gezählten Münzen an, alles
in einem einzigen Vorgang.

ART.-NR.	ARTIKEL	PACK
0097152	EURO 650 8/C	1



- 7-stelliges LCD-Display
- Zählgeschwindigkeit 650 Münzen pro Minute
- Max. Aufnahmekapazität bis ca. 500 Münzen
- Max. Ausgabekapazität bis ca. 400 Münzen

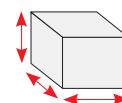

30,2x27,8x25,8 cm

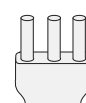

AC220V
50 Hz



5

MÜNZZÄHL-UND SORTIERGERÄTE

Hochprofessionell, mit LCD-Display. Das ideale Produkt für das vollständige Management des Zählens

und Sortierens von Münzen, für bis zu 8 Bezeichnungen. Zählfunktion für Mehrfach- und Einzeleinwurf, Speicherung und

Addition der Münzen. Ideal für alle Unternehmer und Bediener, die große Münzmengen verwalten müssen.

ART.-NR.	ARTIKEL	PACK
0097153	CS900S	1



- Zählgeschwindigkeit >600 Münzen pro Minute
- Max. Münzen-Hopper-Kapazität bis circa 3.600
- Ausgestattet mit Schublade für nicht erkannte aussortierte Münzen

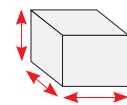

75x35x50 cm

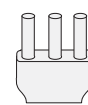

AC220V
50 Hz



35

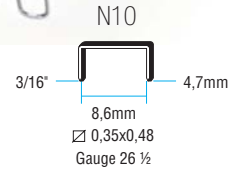
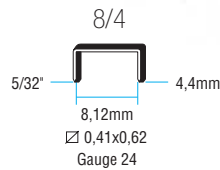
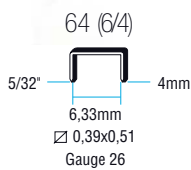

ART.-NR.	ARTIKEL	PACK
1001121	JOLLY ORO - 1.000/10.000	500.000
1001131	JOLLY ORO - 2.000/10.000	500.000
1001101	64 ORO - 2.000/20.000	500.000
1001310	64 GLOBAL - 1.000/10.000	500.000
1001403	64 LUCIDI - 2.000/20.000	500.000
> 1010025	JOLLY ORO - 4 x 1.000	20

> Blister

S							
4	5	10	14	16	17	18	21
42							

ART.-NR.	ARTIKEL	PACK
1002301	8/4 - 1.000/10.000	500.000

S			
6	11	15	19

ART.-NR.	ARTIKEL	PACK
1002101	N 10 - 1.000/10.000	250.000

S					
7	12	15	23	25	27

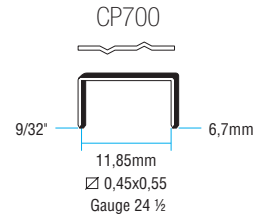
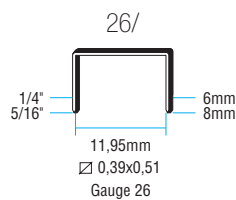
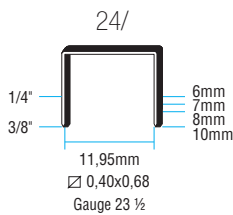

ART.-NR.	ARTIKEL	PACK
1003103	126 ORO - 1.000/10.000	250.000
1003105	126 GLOBAL - 1.000/10.000	250.000
1003404	127 LUCIDI - 10.000	250.000
1003601	128 ORO - 2.000/10.000	250.000
1003610	1210 GLOBAL - 2.000/10.000	200.000
> 1010311	126 ORO - 2 x 1.000	20

> Blister

S							
8	13	28	29	30	31	32	33
42	43						

S						
13	28	29	30	31	32	33

ART.-NR.	ARTIKEL	PACK
1003932	CP700 WELLENFÖRMIG - 5.000	500.000

S	
9	

OFFICE

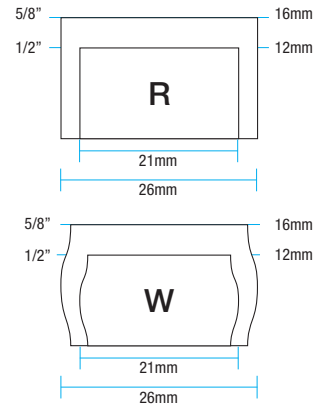
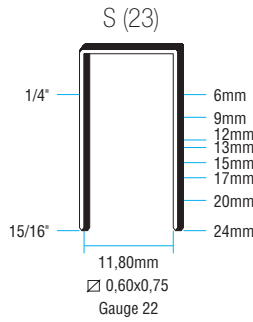
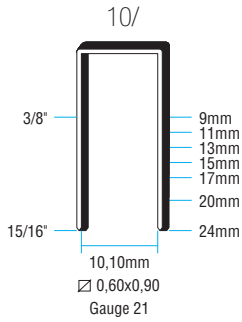

ART.-NR.	ARTIKEL	PACK
1005101	10/9 STAHL - 5.000	75.000
1005103	10/11 STAHL - 5.000	65.000
1005105	10/13 STAHL - 5.000	55.000
1005107	10/15 STAHL - 5.000	50.000
1005109	10/17 STAHL - 2.000	44.000
1005111	10/20 STAHL - 2.000	40.000
1005113	10/24 STAHL - 2.000	26.000

S		
35	37	39

ART.-NR.	ARTIKEL	PACK
1005400	S6 STAHL- 1.000/10.000	100.000
1005415	S9 STAHL- 1.000/10.000	100.000
1005416	S12 STAHL- 1.000/10.000	100.000
1005417	S15 STAHL - 1.000	40.000
1005418	S17 STAHL - 1.000	34.000
1005419	S20 STAHL - 1.000	30.000
1005420	S24 STAHL - 1.000	26.000
1010410	S KIT - 25.000	1

S				
35	37	39	40	41

S		
61	63	64

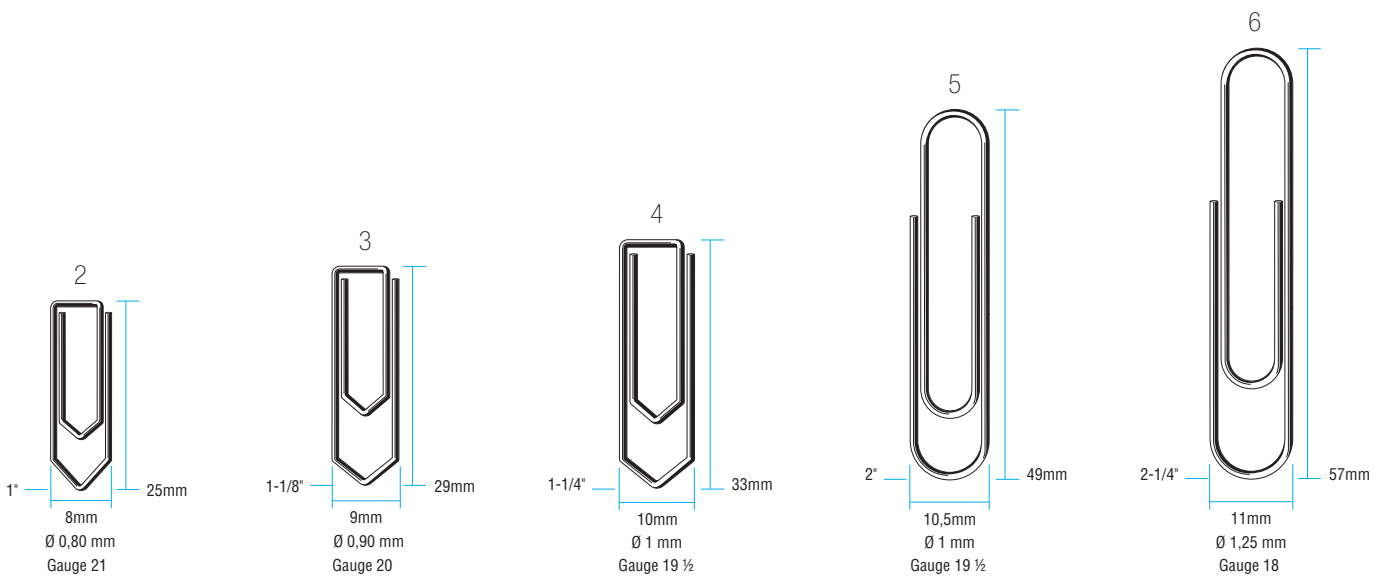

S	
55	

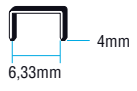
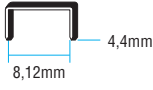
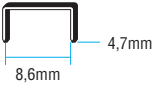
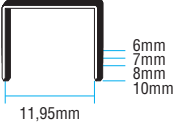
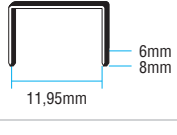
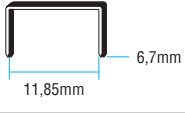
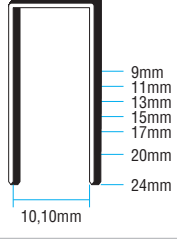
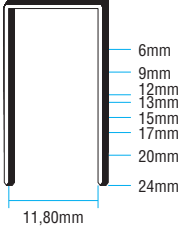
HEFTKLAMMERN	ISABERG RAPID ESSELTE	LEBEZ	LEITZ	MAX	NOVUS	OMER	ZENITH
<p>64 (6/4)</p>  <p>jolly® punto universale oro puntoffro 64 64 GLOBAL 64</p>	21 - 51	P11	N8		7/45 - 111		130E - Z6
<p>8/4</p>  <p>8/4</p>	JAKY 8/4 BèBè				8/4		
<p>N10</p>  <p>N10</p>	N10 - 10/4	P10	N10	N10 - 1M	N10		
<p>24/</p>  <p>puntoffro 126 126 GLOBAL puntoffro 128 1210 GLOBAL</p>	24	24	24 - 25	N3 - 1M	24		515 - 115Z
<p>26/</p>  <p>26/</p>	26 - 66					26	512 - 112Z
<p>CP700</p>  <p>CP700</p>	41						
<p>10/</p>  <p>10/</p>							
<p>S (23)</p>  <p>S</p>	9 - 23	KH23	23	12FA - H	23		



seit 1919 in der Befestigungstechnik



romeo maestri & figli s.p.a.

sistemi di cucitura a punto metallico - drahtheftungsanlagen

via Milano, 5 - 20010 Cornaredo (Mi) - Italy
tel +39 02.93619.1 - fax +39 02.93619.222

www.romeomaestri.com
sales@romeomaestri.it

