



**CATALOGUE GÉNÉRAL** 

 Office Line



Quatre générations, un solide passé et une grande expérience.

Nous sommes ici, avec notre passion de toujours, pour penser le futur.

*Elio et Eliana Maestri*

## Office Line



### PINCES AGRAFEUSES

PRIMULA 6	4
PRIMULA 6/2	5
PRIMULA 8	6
PRIMULA 10	7
PRIMULA 12	8
PRIMULA 700	9
EUROPLIER 6	10
EUROPLIER 8	11
EUROPLIER 10	12
EUROPLIER 12	13
EUROSUPER 6	14
EUROSUPER 8-10	15
PARVA 1	16
PARVA 2	17
PARVETTA 6	18
PARVETTA 8	19
PUNCAR SUPER	20
MINI	22
MINI CANDY COLOR	24
MINI JEWEL TONES	26
<b>AGRAFEUSES DE BUREAU</b>	
EURODESK 50	28
EURODESK 100	29
EURODESK 200	30
EURODESK 250	31
ELY 50	32
ELY 100	33
<b>AGRAFEUSES GRANDES CAPACITÉS</b>	
ROMALANG 17	34
ROMABLOK 17	36
ROMABLOK 24	38
EUROBLOK 13	40
EUROBLOK 24	41
<b>ÔTE-AGRAFES</b>	
TOP - EUROREMOVER	42
<b>APPAREILS SPÉCIAUX</b>	
ROMA FUR	43



### PERFORATEURS

EUROPUNCH 21	46
EUROPUNCH 22	47
EUROPUNCH 23	48
EUROPUNCH 24	49
EUROPUNCH 25 2F	50
EUROPUNCH 25 4F	51
EUROPUNCH 4F	52
RO-MA JUMBO	53
<b>TROMBONES</b>	
ROMA CLIP	54
<b>ÉTIQUETTES AUTO-ADHÉSIVES</b>	
<b>POUR IMPRIMANTES</b>	
LABELS	56



### PINCES À ÉTIQUETER

SWING M	60
OPEN	62
LABEL-ROLL	64
INK-ROLL	65



### DÉTECTEURS DE FAUX BILLETS

LD1	68
SECUR VVB	69
EURO BJ212	70
EURO 701B	71
AL130	72
DORS230	73
<b>COMPTEUSES DE BILLETS</b>	
BJ05	74
EUROBANK LD60	75
EURO BJ20	76
DP-7011-SE/3D	77

### COMPTEUSES DE BILLETS AVEC VALORISATION

AL5000A	78
BJ6230	79
DP7100 E/3D	80

### COMPTEUSES / VALORISATION DE MONNAIE

EURO 270	81
EURO 500	82
EURO 650 8/C	83
CS900S	84

## Consumables

OFFICE	85
--------	----

PRIMULA 6	4
PRIMULA 6/2	5
PRIMULA 8	6
PRIMULA 10	7
PRIMULA 12	8
PRIMULA 700	9
EUROPLIER 6	10
EUROPLIER 8	11
EUROPLIER 10	12
EUROPLIER 12	13
EUROSUPER 6	14
EUROSUPER 8-10	15
PARVA 1	16
PARVA 2	17
PARVETTA 6	18
PARVETTA 8	19
PUNCAR SUPER	20
MINI	22
MINI CANDY COLOR	24
MINI JEWEL TONES	26
EURODESK 50	28
EURODESK 100	29
EURODESK 200	30
EURODESK 250	31
ELY 50	32
ELY 100	33
ROMALANG 17	34
ROMABLOK 17	36
ROMABLOK 24	38
EUROBLOK 13	40
EUROBLOK 24	41
TOP-EUROREMOVER	42
ROMA FUR	43







# PRIMULA 6

## PINCES AGRAFEUSES

Moderne et ergonomique.  
Agrafage doux et silencieux.  
Attribut plastique personnalisable.

Indicateur de chargement des agrafes.  
Chargement par l'arrière.  
Idéal au bureau, à l'école,

à la maison et pour les activités de loisir.

Coloris disponibles :



Attribut plastique personnalisable.



Disponibles en :



CODE	ARTICLE	PACK
0000107	PRIMULA 6 PENTACOLOR	25
> 0000217	PRIMULA 6 PENTACOLOR	10
> blister		

### ANTIBLOCK system

Système de débouillage automatique de l'agrafe



64 (6/4)

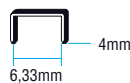

**jolly** | **puntooro 64** | **64 GLOBAL** | **64**

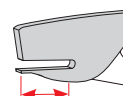

Pour toutes les agrafes à pas 6 Il est conseillé d'utiliser des agrafes originales Maestri  
Page 85

80 mm

46 mm

10/12

0,23

# PRIMULA 6/2

CODE	ARTICLE	PACK
0000412	PRIMULA 6/2 PENTACOLOR	25

Coloris disponibles :



Attribut plastique personnalisable.



La base métal pivotante permet l'agrafage à point fermé **A** l'agrafage à point ouvert **B**

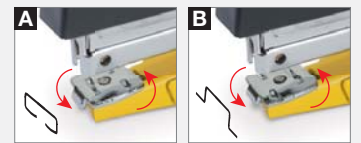

La position à point ouvert **B** permet, si besoin, le retrait manuel de l'agrafe, évitant ainsi l'agrafage permanent des feuilles (max 3).



Disponibles en :



64 (6/4)

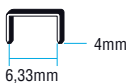

**jolly** | **puntofiro 64** | **64 GLOBAL** | **64**



80 mm

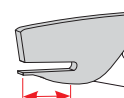

46 mm



2/3



0,21

Pour toutes les agrafes à pas 6 Il est conseillé d'utiliser des agrafes originales Maestri  
Page 85

# PRIMULA 8

## PINCES AGRAFEUSES

Moderne et ergonomique.  
Agrafe douce et silencieux.  
Attribut plastique personnalisable.

Indicateur de chargement des agrafes.  
Chargement par l'arrière.  
Idéal au bureau, à l'école,

à la maison et pour les activités de loisir.

Coloris disponibles :



Attribut plastique personnalisable.



Disponibles en :



CODE	ARTICLE	PACK
0011002	PRIMULA 8 PENTACOLOR	25

### ANTIBLOCK system

Système de débouillage automatique de l'agrafe



8/4

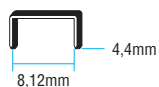

**8/4**

Pour toutes les agrafes à pas 8  
Page 85

Il est conseillé d'utiliser des agrafes originales Maestri



80 mm

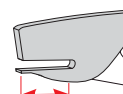

46 mm



10/12

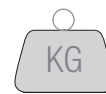

0,21



# PRIMULA 10

CODE	ARTICLE	PACK
0014002	PRIMULA 10 PENTACOLOR	25

## ANTIBLOCK system

Système de débouillage automatique de l'agrafe

Coloris disponibles :



Attribut plastique personnalisable.



Disponibles en :



N10

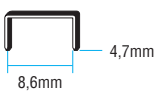

**N10**

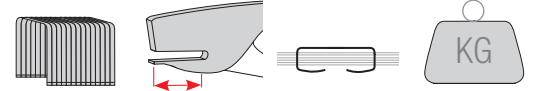

80 mm

46 mm

10/12

0,21

Pour toutes les agrafes à pas 10  
Page 85

Il est conseillé d'utiliser des agrafes originales Maestri



## PRIMULA 12

Solide, maniable, professionnelle avec couverture frontale personnalisable.

Corps en métal. Chargement par l'arrière. Idéale pour l'agrafage d'épaisseurs légèrement plus

élevées, très utilisée dans les magasins, les supermarchés, les entrepôts, les laboratoires, les fleuristes.

Indicateur de chargement des agrafes.



Attribut plastique personnalisable.



Disponibles en :



CODE	ARTICLE	PACK
0022003	<b>PRIMULA 12</b>	10
> 0022057	<b>PRIMULA 12</b>	8
> blister		



400 agrafes ▶ INCLUS

24/

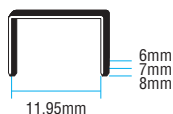

puntofino 126-128 | **126 GLOBAL**

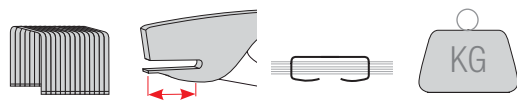

Pour toutes les agrafes à pas 12  
Page 85

Il est conseillé d'utiliser des agrafes originales Maestri

105 mm 56 mm 20/23 (126) 0,39  
30 (128)

# PRIMULA 700

*Pensée pour des applications spéciales avec des points ondulés, idéale pour les teintureries et les laveries.*

CODE	ARTICLE	PACK
0022501	PRIMULA 700	10



Indicateur de chargement des agrafes.



Attribut plastique personnalisable.



Disponibles en :



Pour points ondulés ▶



CP700

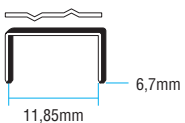

**CP700**

Pour tous les points ondulés  
Page 85

Il est conseillé d'utiliser des agrafes originales Maestri

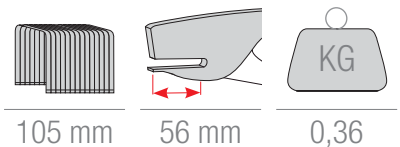

Élégantes, au design ergonomique, présentant des poignées arrondies conçues pour obtenir une facilité

d'utilisation maximale et obtenir avec un effort minimum un agrafage souple et précis. Entièrement fabriquées avec

des composants en métal tranché avec deux finitions : une partie supérieure peinte et une partie inférieure brillante.

Disponibles en :



CODE	ARTICLE	PACK
0001401	EUROPLIER 6	25

### ANTIBLOCK system

Système de débouillage automatique de l'agrafe



1.000 agrafes ▶ INCLUS

64 (6/4)

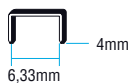

**jolly** | **puntoffice 64** | **64 GLOBAL** | **64**

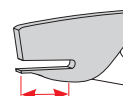

80 mm

45 mm

10/12

0,26

Pour toutes les agrafes à pas 6 Il est conseillé d'utiliser des agrafes originales Maestri  
Page 85

CODE	ARTICLE	PACK
0011201	EUROPLIER 8	25

Disponibles en :



## ANTIBLOCK system

Système de débouillage automatique de l'agrafe



8/4

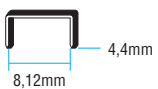

**8/4**

Pour toutes les agrafes à pas 8  
Page 85

Il est conseillé d'utiliser des agrafes originales Maestri



80 mm

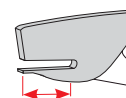

45 mm



10/12



0,25



## EUROPLIER 10

Élégantes, au design ergonomique, présentant des poignées arrondies conçues pour obtenir une facilité

d'utilisation maximale et obtenir avec un effort minimum un agrafage souple et précis. Entièrement fabriquées avec

des composants en métal tranché avec deux finitions : une partie supérieure peinte et une partie inférieure brillante.

Disponibles en :



CODE	ARTICLE	PACK
0014220	EUROPLIER 10	25

### ANTIBLOCK system

Système de débouillage automatique de l'agrafe



N10

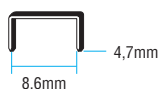

**N10**

Pour toutes les agrafes à pas 10  
Page 85

Il est conseillé d'utiliser des agrafes originales Maestri



80 mm

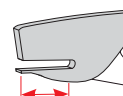

45 mm



10/12



0,25



Pensée pour des agrafages  
d'épaisseurs élevées.

# EUROPLIER 12

CODE	ARTICLE	PACK
0022401	EUROPLIER 12	10

La base métal pivotante permet  
l'agrafage à point fermé **A**  
l'agrafage à point ouvert **B**

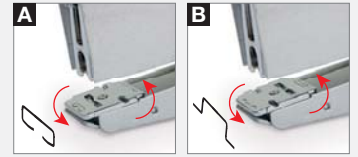

La position à point ouvert **B**  
permet, si besoin, le retrait manuel  
de l'agrafe, évitant ainsi l'agrafage  
permanent des feuilles (max 5).

Disponibles en :

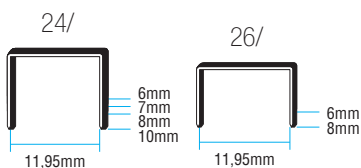

puntoPro 126-128 | 126-1210 GLOBAL



90 mm

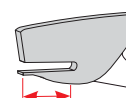

55 mm



5



0,38

Pour toutes les agrafes à pas 12  
Page 85

Il est conseillé d'utiliser des agrafes originales Maestri

## PINCES AGRAFEUSES

Les grandes surfaces de prise, les formes arrondies, le profil des deux poignées, la douceur d'agrafage,

font de la série Eurosuper appréciée pour l'ergonomie et la facilité d'utilisation.

Coloris disponibles :



Chargement frontal avec ouverture à bouton.



Disponibles en :



CODE	ARTICLE	PACK
0006055	EUROSUPER 6	20



64 (6/4)

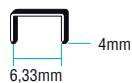

**jolly** | **puntoffice 64** | **64 GLOBAL** | **64**

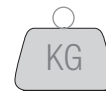
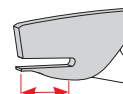

Pour toutes les agrafes à pas 6 Il est conseillé d'utiliser des agrafes originales Maestri  
Page 85

57 mm

41 mm

10/12

0,28

# EUROSUPER 8-10

CODE	ARTICLE	PACK
0011235	EUROSUPER 8-10	20



Coloris disponibles :



Chargement frontal avec ouverture à bouton.



Disponibles en :

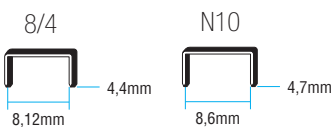

**8/4 | N10**



57 mm

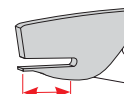

41 mm



10/12



0,29

Pour toutes les agrafes à pas 8 et 10  
Page 85

Il est conseillé d'utiliser des agrafes originales Maestri

## PINCES AGRAFEUSES

La plus traditionnelle et la plus connue des pinces agrafeuses.  
Robuste et élégante.

Profondeur maximale d'agrafage.  
Entièrement en métal, chargement par l'arrière.

Essentiel au bureau, à la maison, dans les magasins, à l'école.

Coloris disponibles :



Disponibles en :



CODE	ARTICLE	PACK
0002170	PARVA 1	25



64 (6/4)

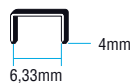

**jolly** | **puntooro 64** | **64 GLOBAL** | **64**



72 mm

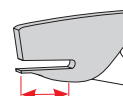

56 mm



10/12



0,24

Pour toutes les agrafes à pas 6 Il est conseillé d'utiliser des agrafes originales Maestri  
Page 85



# PARVA 2

CODE	ARTICLE	PACK
0002220	PARVA 2	25

Coloris disponibles :



La base métal pivotante permet  
l'agrafage à point fermé **A**  
l'agrafage à point ouvert **B**

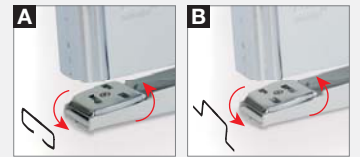

La position à point ouvert **B**  
permet, si besoin, le retrait manuel  
de l'agrafe, évitant ainsi l'agrafage  
permanent des feuilles (max 3).

Disponibles en :



64 (6/4)

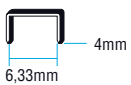

**jolly** | **puntofiro 64** | **64 GLOBAL** | **64**



72 mm

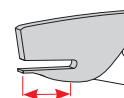

56 mm



2/3



0,24

Pour toutes les agrafes à pas 6 Il est conseillé d'utiliser des agrafes originales Maestri  
Page 85



# PARVETTA 6

## PINCES AGRAFEUSES

Pinceagrafeuse pour bureau entièrement constituée de composants en métal tranché de très

grande qualité. Design moderne et attrayant avec la partie supérieure peinte et la partie inférieure brillante.

Chargement par l'arrière.

Coloris disponibles :



Étiquette personnalisable.



Disponibles en :



CODE	ARTICLE	PACK
0000050	PARVETTA 6	20



1.000 agrafes ▶ INCLUS

64 (6/4)

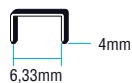

**jolly** | **puntoafiro 64** | **64 GLOBAL** | **64**

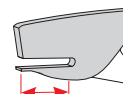

Pour toutes les agrafes à pas 6 Il est conseillé d'utiliser des agrafes originales Maestri  
Page 85

85 mm

42 mm

10/12

0,24

CODE	ARTICLE	PACK
0011045	PARVETTA 8	20

Coloris disponibles :



Étiquette personnalisable.



Disponibles en :



8/4

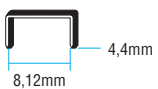

**8/4**



85 mm

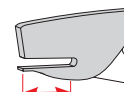

42 mm



10/12



0,24

Pour toutes les agrafes à pas 8  
Page 85

Il est conseillé d'utiliser des agrafes originales Maestri

## PUNCAR SUPER

Agrafeuse du design  
extrêmement élégant.  
Robuste, ergonomique,  
légère avec une poignée

supérieure réalisées en  
alliage d'aluminium.  
À utiliser dans un bureau,  
à la maison, à l'école.

Coloris disponibles :



Chargement frontal avec  
ouverture à bouton.



La base métal pivotante permet  
l'agrafage à point fermé **A**  
l'agrafage à point ouvert **B**

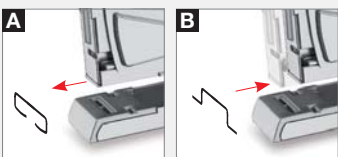

La solution **Sliding System** dans la  
position point ouvert **B** permet, si  
besoin, le retrait manuel de l'agrafe,  
évitant ainsi l'agrafage permanent  
des feuilles (max 3).



CODE	ARTICLE	PACK
0099260	PUNCAR SUPER	1

Disponibles en :



1.000 agrafes ►  
INCLUS





▲ PRÉSENTOIR DE COMPTOIR CONTENANT 10 AGRAFEUSES

64 (6/4)

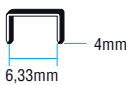

**jolly** | **puntofiro 64** | **64 GLOBAL** | **64**



55 mm

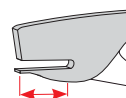

52 mm



2/3



0,31

Pour toutes les agrafes à pas 6 Il est conseillé d'utiliser des agrafes originales Maestri  
Page 85



## PINCES AGRAFEUSES

Mini pinces agrafeuses pour bureau entièrement constituée de composants en métal tranché de très grande

qualité. Design moderne et ergonomique, grâce aux deux poignées arrondies conçues pour obtenir une

facilité d'utilisation maximale et obtenir avec un effort minimum un agrafage souple et précis.

Coloris disponibles :



Disponibles en :



CODE	ARTICLE	PACK
0014176	MINI	1



1.000 agrafes ▶  
INCLUS





▲ PRÉSENTOIR DE COMPTOIR CONTENANT 20 MINI AGRAFEUSES

N10

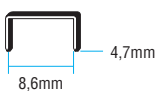

**N10**

Pour toutes les agrafes à pas 10  
Page 85

Il est conseillé d'utiliser des agrafes originales Maestri



39 mm

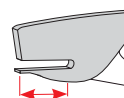

27 mm



12/15



0,13



# MINI CANDY COLOR

Coloris disponibles :



Disponibles en :



A DIFFERENT  
**maestri**<sup>®</sup>  
TOUCH

  
MADE in ITALY

## PINCES AGRAFEUSES

*Mini pince agrafeuse pour le bureau avec peinture à paillettes double effet. La poignée inférieure a une*

*précieuse finition chromée et ergonomique, grâce aux deux poignées arrondies*

*conçues pour obtenir une facilité d'utilisation maximale et obtenir avec un effort minimum un agrafage souple et précis.*

CODE	ARTICLE	PACK
0014190	MINI CANDY COLOR PINK	4
0014191	MINI CANDY COLOR YELLOW	4
0014192	MINI CANDY COLOR BLUE	4
0014193	MINI CANDY COLOR LIGHT BLUE	4
0014194	MINI CANDY COLOR GREEN	4
0099932	DISPLAY PLEXIGLASS MINI CANDY COLOR (15pcs)	1







◀ PRÉSENTOIR DE  
COMPTOIR CONTENANT  
15 MINI AGRAFEUSES



N10

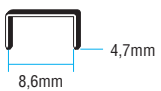

**N10**



39 mm

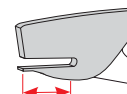

27 mm



12/15



0,13

Pour toutes les agrafes à pas 10  
Page 85

Il est conseillé d'utiliser des agrafes originales Maestri



# MINI JEWEL TONES

Coloris disponibles :



Disponibles en :

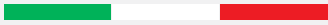

A DIFFERENT  
**maestri**<sup>®</sup>  
TOUCH

  
MADE in ITALY

## PINCES AGRAFEUSES

*Mini pince agrafeuse pour le bureau avec un élégant et raffiné velours coloré. La poignée inférieure a une*

*précieuse finition chromée satinée. Design moderne et ergonomique, grâce aux deux poignées arrondies*

*conçues pour obtenir une facilité d'utilisation maximale et obtenir avec un effort minimum un agrafage souple et précis.*

CODE	ARTICLE	PACK
0014180	MINI JEWEL TONES PINK FLUO	4
0014181	MINI JEWEL TONES BLUE	4
0014182	MINI JEWEL TONES ORANGE	4
0014183	MINI JEWEL TONES GREEN	4
0014184	MINI JEWEL TONES PURPLE	4
0014185	MINI JEWEL TONES BLACK	4
0014186	MINI JEWEL TONES BLACK/GOLD	4
0099931	DISPLAY PLEXIGLASS MINI JEWEL TONES (15pcs)	1







◀ PRÉSENTOIR DE COMPTOIR CONTENANT 15 MINI AGRAFEUSES



N10

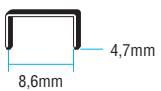

**N10**

Pour toutes les agrafes à pas 10  
Page 85

Il est conseillé d'utiliser des agrafes originales Maestri



39 mm

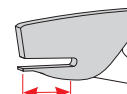

27 mm



12/15



0,13

Corps en métal,  
chargement par le haut.  
Idéale pour les bureaux, les  
banques et les écoles.

## EURODESK 50

Base anti-glisse.



La base métal pivotante permet  
l'agrafage à point fermé **A**  
l'agrafage à point ouvert **B**

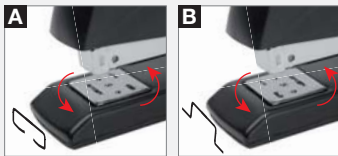

La position à point ouvert **B** permet,  
si besoin, le retrait manuel de  
l'agrafe, évitant ainsi l'agrafage  
permanent des feuilles (max 5).

Disponibles en :



CODE	ARTICLE	PACK
0031425	EURODESK 50	12

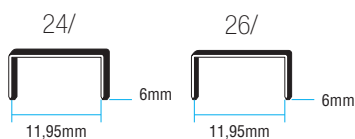

Pour toutes les agrafes à pas 12  
Page 85

puntoffice 126 | 126 GLOBAL

Il est conseillé d'utiliser des agrafes originales Maestri

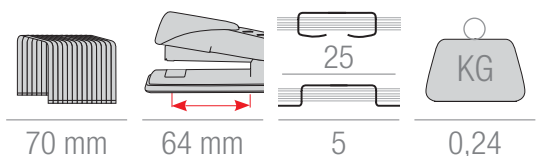

# EURODESK 100

CODE	ARTICLE	PACK
0035032	EURODESK 100	12

Base anti-glisse.



La base métal pivotante permet  
l'agrafage à point fermé **A**  
l'agrafage à point ouvert **B**

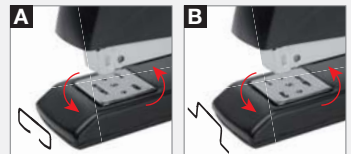

La position à point ouvert **B**  
permet, si besoin, le retrait manuel  
de l'agrafe, évitant ainsi l'agrafage  
permanent des feuilles (max 5).

Disponibles en :

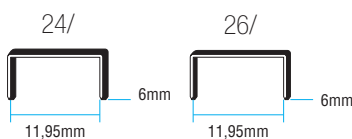

Pour toutes les agrafes à pas 12  
Page 85

puntoffice 126 | 126 GLOBAL

Il est conseillé d'utiliser des agrafes originales Maestri

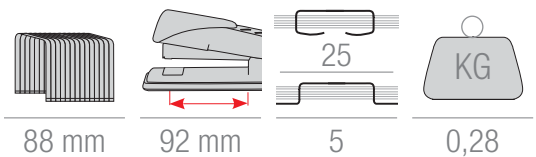



Corps en métal,  
chargement par le haut.  
Idéale pour les bureaux, les  
banques et les écoles.

## EURODESK 200

Base anti-glisse.



La base métal pivotante permet  
l'agrafage à point fermé **A**  
l'agrafage à point ouvert **B**

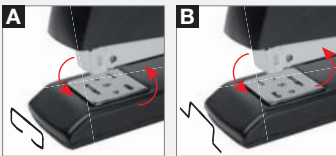

La position à point ouvert **B** permet,  
si besoin, le retrait manuel de  
l'agrafe, évitant ainsi l'agrafage  
permanent des feuilles (max 5).

Disponibles en :



CODE	ARTICLE	PACK
0035033	EURODESK 200	12

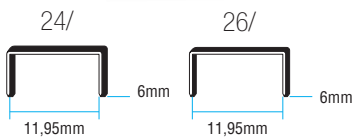

Pour toutes les agrafes à pas 12  
Page 85

puntoffice 126 | 126 GLOBAL

Il est conseillé d'utiliser des agrafes originales Maestri

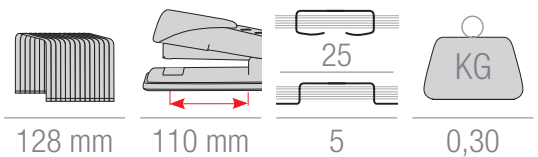



CODE	ARTICLE	PACK
0035034	EURODESK 250	6

Base anti-glisse.



Réglage de la profondeur d'agrafage.



La base métal pivotante permet l'agrafage à point fermé **A** l'agrafage à point ouvert **B**

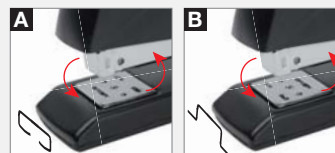

La position à point ouvert **B** permet, si besoin, le retrait manuel de l'agrafe, évitant ainsi l'agrafage permanent des feuilles (max 5).

Disponibles en :

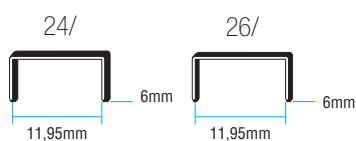

Pour toutes les agrafes à pas 12  
Page 85

puntoffro 126 | 126 GLOBAL

Il est conseillé d'utiliser des agrafes originales Maestri

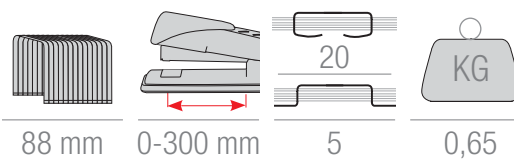

## ELY 50

Ligne sobre et agréable,  
corps en plastique,  
chargement par le haut.

Pour le bureau, l'école  
et les banques.

Pieds antidérapant.



Indicateur de chargement  
des agrafes.



La base métal pivotante permet  
l'agrafage à point fermé **A**  
l'agrafage à point ouvert **B**

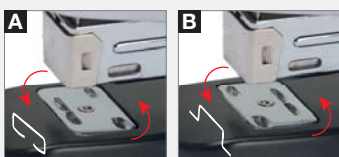

La position à point ouvert **B**  
permet, si besoin, le retrait manuel  
de l'agrafe, évitant ainsi l'agrafage  
permanent des feuilles (max 5).

Disponibles en :



CODE	ARTICLE	PACK
0031106	ELY 50	12

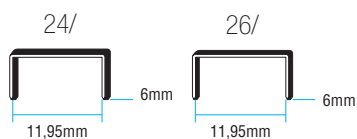

Pour toutes les agrafes à pas 12  
Page 85

puntoffice 126 | 126 GLOBAL

Il est conseillé d'utiliser des agrafes originales Maestri

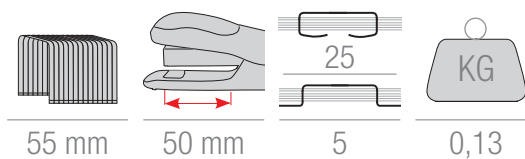

# ELY 100

CODE	ARTICLE	PACK
0033113	ELY 100	12

Pieds antidérapant.



Indicateur de chargement des agrafes.



La base métal pivotante permet  
l'agrafage à point fermé **A**  
l'agrafage à point ouvert **B**

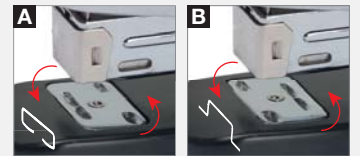

La position à point ouvert **B** permet, si besoin, le retrait manuel de l'agrafe, évitant ainsi l'agrafage permanent des feuilles (max 5).

Disponibles en :

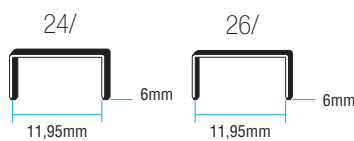

Pour toutes les agrafes à pas 12  
Page 85

puntoffro 126 | 126 GLOBAL

Il est conseillé d'utiliser des agrafes originales Maestri



75 mm

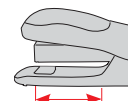

70 mm



25

5



KG

0,15

## ROMALANG 17

Agrafeuse professionnelle à long bras pour profondeurs et épaisseurs élevées. Simple à charger, très grande stabilité.

Utilisation facile et sans effort, agrafage souple. Utilisée par des ateliers de reliure et de typographie,

des centres d'impression, des banques, des cabinets juridiques, etc. Pour faire des brochures, des fascicules, etc.

Ouverture frontale pour éliminer l'agrafe bloquée.



Réglage de la profondeur d'agrafage.



Disponibles en :



CODE	ARTICLE	PACK
0044103	<b>ROMALANG 10/17</b>	1
0044203	<b>ROMALANG S17</b>	1







**ROMALANG  
Mod. 10/17**

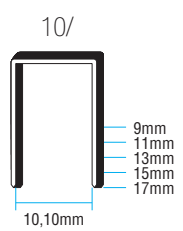

Page 86

**ROMALANG  
Mod. S17**

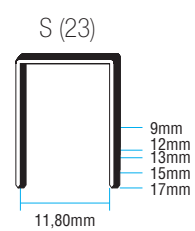

**10/ S**

Il est conseillé d'utiliser des agrafes originales Maestri

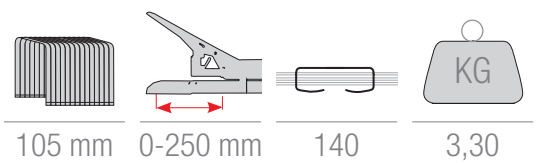

## ROMABLOK 17

*Agrafeuses professionnelles grandes capacités. Simple à charger, très grande stabilité. Utilisation facile et sans effort, agrafage souple. Utilisée par des ateliers de reliure et de typographie, des centres d'impression, des banques, des cabinets juridiques, etc. Pour faire des brochures, des fascicules, etc.*

Ouverture frontale pour éliminer l'agrafe bloquée.



Réglage de la profondeur d'agrafage.



Disponibles en :



CODE	ARTICLE	PACK
0043103	ROMABLOK 10/17	1
0043203	ROMABLOK S17	1





**ROMABLOK  
Mod. 10/17**

10/

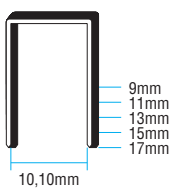

Page 86

**ROMABLOK  
Mod. S17**

S (23)

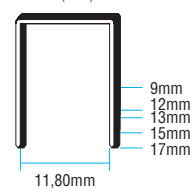

**10/ S**

Il est conseillé d'utiliser des agrafes originales Maestri

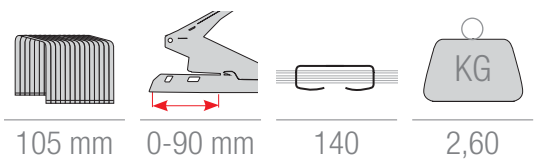

105 mm

0-90 mm

140

2,60



## ROMABLOK 24

Agrafeuses professionnelles grandes capacités. Simple à charger, très grande stabilité.

Utilisation facile et sans effort, agrafage souple. Utilisée par des ateliers de reliure et de typographie, des centres

d'impression, des banques, des cabinets juridiques, etc. Pour faire des brochures, des fascicules, etc.

Ouverture frontale pour éliminer l'agrafe bloquée.



Réglage de la profondeur d'agrafage.



Disponibles en :



Made in Italy

CODE	ARTICLE	PACK
0045105	<b>ROMABLOK 10/24</b>	1
0045205	<b>ROMABLOK S24</b>	1







**ROMABLOK  
Mod. 10/24**

10/

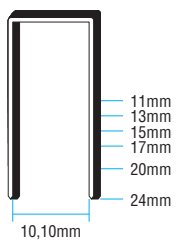

Page 86

**ROMABLOK  
Mod. S24**

S (23)

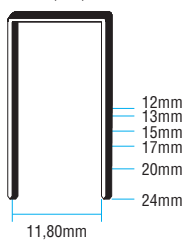

**10/ S**

Il est conseillé d'utiliser des agrafes originales Maestri

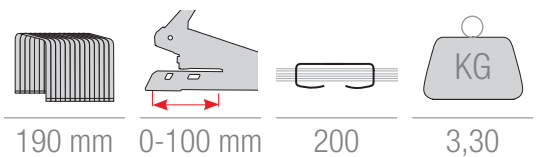

190 mm

0-100 mm

200

3,30

## EUROBLOK 13

Agrafeuses professionnelles par les ateliers de reliure et de typographie, les cabinets juridiques. Chargement par l'arrière.  
Entièrement en métal. Robuste et fiable. Utilisée l'arrière.

Base anti-glisse.



Réglage de la profondeur d'agrafage.



Disponibles en :



CODE	ARTICLE	PACK
0048104	EUROBLOK 13	1



S (23)

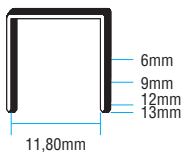

**S**

Il est conseillé d'utiliser des agrafes originales Maestri

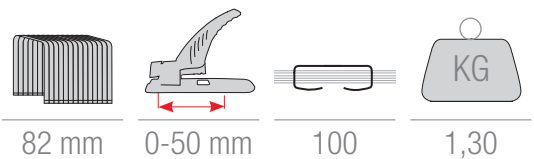

# EUROBLOK 24

CODE	ARTICLE	PACK
0048106	EUROBLOK 24	1



Base anti-glisse.



Réglage de la profondeur d'agrafage.



Riveur pivotant.



Disponibles en :



S (23)

ROTATION DU RIVETEUR

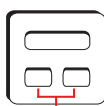
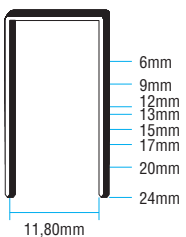

6mm  
9mm  
12mm  
13mm  
15mm



17mm  
20mm  
24mm

**S**



82 mm

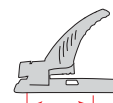

0-53 mm



200



1,70



## TOP - EUROREMOVER

Pratiques et modernes,  
avec ressort en acier.  
Extraction facile pour tous  
les types d'agrafes pour

bureau, n'abîme pas le  
papier.  
Pour les bureaux, les  
banques, les organismes

publics, la maison, l'école,  
les hobbies.

Entièrement en métal.



Disponibles en :



CODE	ARTICLE	PACK
0095001	TOP	25
0095037	EUROREMOVER	25
> 0095009	TOP	10
> blister		

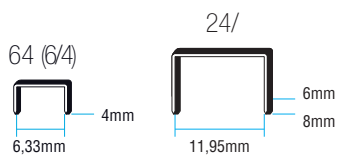

Pour toutes les agrafes à pas 6 et 12  
Page 85





*Pinces agrafeuses pour applications spéciales, (par exemple pour la tannerie).*

## ROMA FUR

CODE	ARTICLE	PACK
> 0090301	<b>ROMA FUR</b>	10
> application pour les tanneries		

Disponibles en :



24/

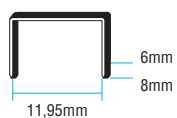

Page 85

**puntoffr 126-128 | 126 GLOBAL**

Il est conseillé d'utiliser des agrafes originales Maestri

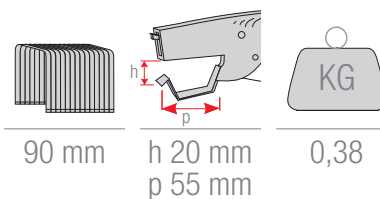

EUROPUNCH 21	46
EUROPUNCH 22	47
EUROPUNCH 23	48
EUROPUNCH 24	49
EUROPUNCH 25 2F	50
EUROPUNCH 25 4F	51
EUROPUNCH 4F	52
RO-MA JUMBO	53
ROMA CLIP	54
LABELS	56



---

PERFORATEURS  
TROMBONES ET ÉTIQUETTES



## EUROPUNCH 21

Perforateurs pratiques, élégants, robustes, professionnels, disponibles selon différentes mesures.

Corps en métal. Ils perforent tous les types de papier.

Pour les bureaux, les écoles, les banques, les hobbies.

Base d'alignement.



Équerre de réglage.



Disponibles en :



CODE	ARTICLE	PACK
0096012	EUROPUNCH 21	12



**LIGHT DUTY**

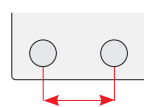

80 mm

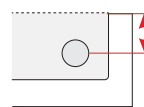

12 mm

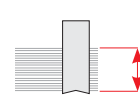

15 (1,5 mm)



0,37



# EUROPUNCH 22

CODE	ARTICLE	PACK
0096115	EUROPUNCH 22	12

Base d'alignement.



Équerre de réglage.



Disponibles en :



**LIGHT DUTY**

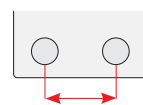

80 mm

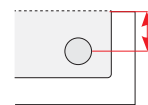

12 mm

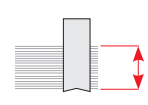

25 (2,5 mm)



0,45

## EUROPUNCH 23

Perforateurs pratiques, élégants, robustes, professionnels, disponibles selon différentes mesures.

Corps en métal. Ils perforent tous les types de papier.

Pour les bureaux, les écoles, les banques, les hobbies.

Base d'alignement.



Équerre de réglage.



Disponibles en :



CODE	ARTICLE	PACK
0096119	EUROPUNCH 23	12



LIGHT DUTY

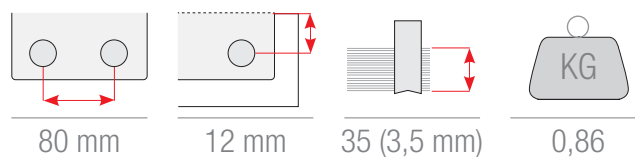

CODE	ARTICLE	PACK
0096117	EUROPUNCH 24	12

Base d'alignement.



Équerre de réglage.



Disponibles en :



**HEAVY DUTY**

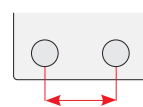

80 mm

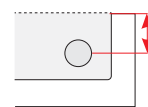

12 mm

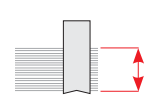

45 (4,5 mm)



0,94

## EUROPUNCH 25 2F

Perforateurs pratiques, élégants, robustes, professionnels, disponibles selon différentes mesures.

Ils perforent tous les types de papier. Pour les bureaux, les écoles, les banques, les hobbies.

Base d'alignement.



Équerre de réglage.



Disques rotatifs.



Disponibles en :



CODE	ARTICLE	PACK
0096315	EUROPUNCH 25 2F	12



**HEAVY DUTY**

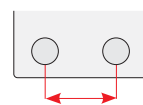

80 mm

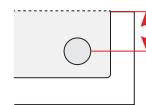

9 mm

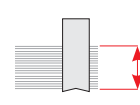

60 (6 mm)



1



# EUROPUNCH 25 4F

CODE	ARTICLE	PACK
0096316	EUROPUNCH 25 4F	6

Base d'alignement.



Équerre de réglage.



Disponibles en :



**HEAVY DUTY**

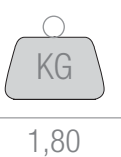
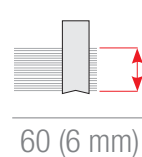
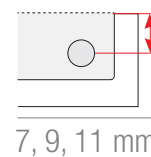
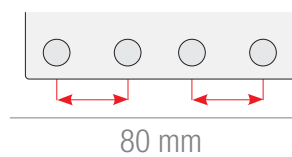

## EUROPUNCH 4F

*Élégant, robuste,  
professionnel.  
Il perfore tous les types  
de papier.*

*Corps en métal. Pour les  
bureaux, les écoles, les  
banques, les hobbies.*

Base d'alignement.



Disponibles en :



CODE	ARTICLE	PACK
0096212	EUROPUNCH 4F	4



**LIGHT DUTY**

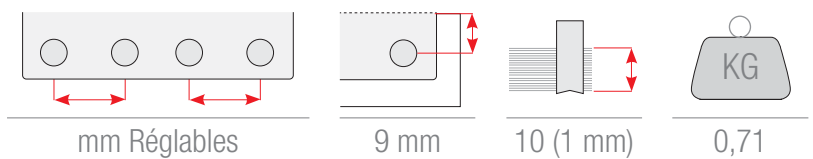

# RO-MA JUMBO

Perforateur pour  
des épaisseurs élevées.  
Très robuste.  
Diamètre du trou : 6 mm.

Tiroir postérieur pour  
déchet papier. Équipé de  
2 poinçons de rechange et  
de disques en plastique.

CODE	ARTICLE	PACK
0096401	RO-MA JUMBO	1

Équerre de réglage en acier.

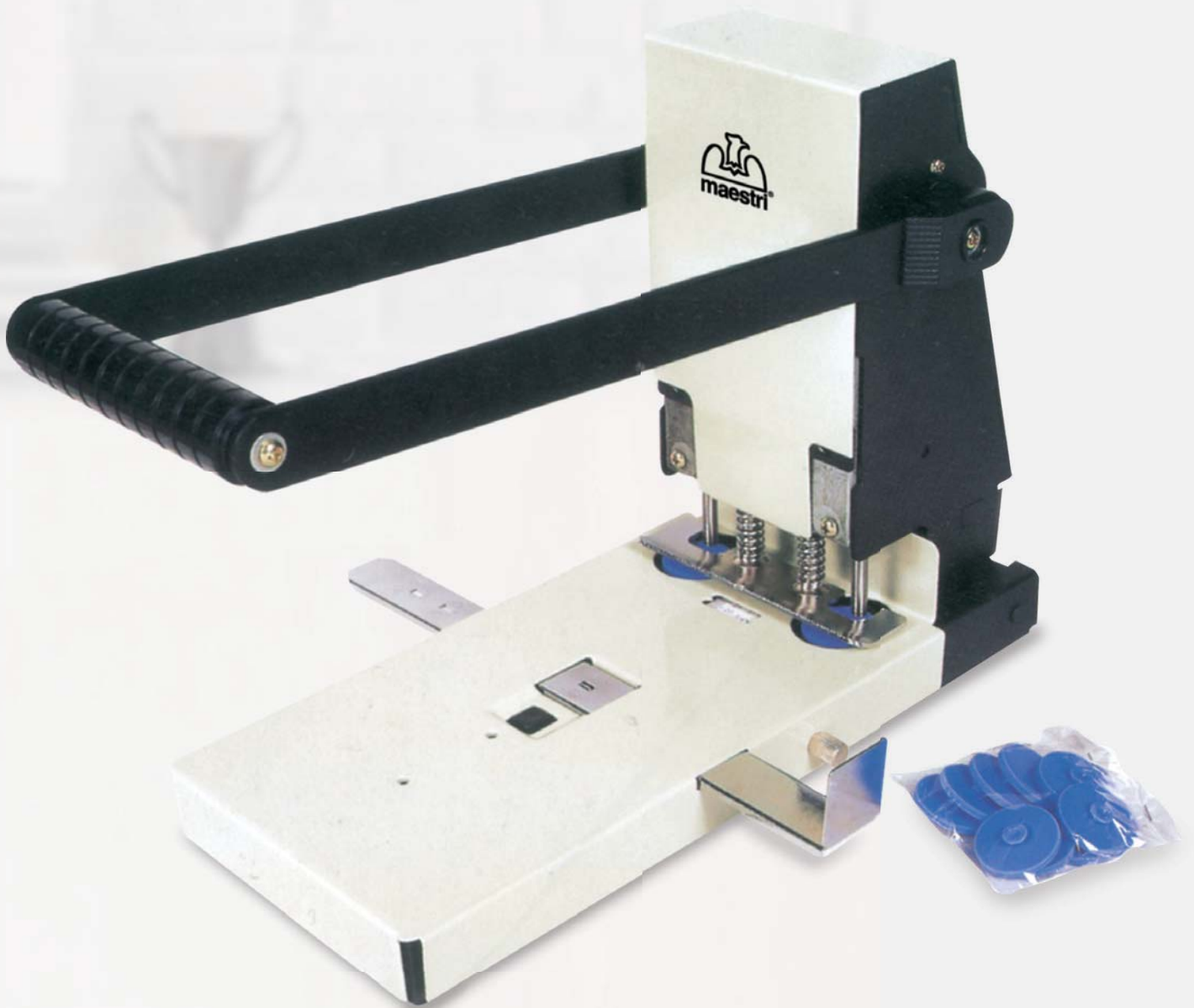

**HEAVY DUTY**

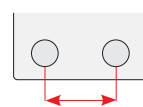

80 mm

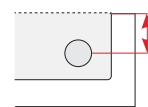

8-18 mm

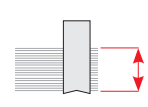

270-280  
(28 mm)



5,70

## TROMBONES

*Trombones produits avec fil zingué à haute résistance dont les caractéristiques*





*des dimensions, ainsi que l'excellente qualité de la matière première constituent la garantie*

*qualitative pour une très bonne tenue des feuilles.*

CODE	ARTICLE	PACK
1092102	<b>ROMA CLIP N°2 ZINGUÉES - 100/1.000</b>	250 (25.000 clips)
1092103	<b>ROMA CLIP N°3 ZINGUÉES - 100/1.000</b>	250 (25.000 clips)
1092104	<b>ROMA CLIP N°4 ZINGUÉES - 100/1.000</b>	200 (20.000 clips)
1092105	<b>ROMA CLIP N°5 ZINGUÉES - 100/1.000</b>	100 (10.000 clips)
1092106	<b>ROMA CLIP N°6 ZINGUÉES - 100/1.000</b>	100 (10.000 clips)

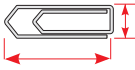
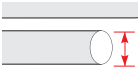
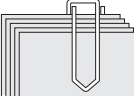
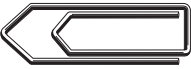



				
		dimensions	diamètre fil	tenue feuilles max
Modèle ROMA CLIP 2		8x25 mm	Ø 0,8 mm	10
Modèle ROMA CLIP 3		9x29 mm	Ø 0,9 mm	15
Modèle ROMA CLIP 4		10x33 mm	Ø 1 mm	20
Modèle ROMA CLIP 5		10,5x49 mm	Ø 1 mm	25
Modèle ROMA CLIP 6		11x57 mm	Ø 1,25 mm	30

Coloris disponibles :



Disponibles en :

Boîte de 100  
Feuille format A4



## ÉTIQUETTES AUTO-ADHÉSIVES POUR IMPRIMANTES

Étiquettes utilisables sur toutes les imprimantes laser, à jet d'encre et les photocopieuses.

Sur demande avec étiquette adhésive non permanente, selon différents formats.

Spécialement conçues pour éliminer toute possibilité de bourrage, très grande qualité d'impression

n°ÉTIQUETTES / FEUILLE	CODE	ARTICLE	PACK	n°ÉTIQUETTES / FEUILLE	CODE	ARTICLE	PACK
	1095200	210x297 mm BLANC	10		1095212	105x48 mm BLANC	10
	1095201	210x297 mm FLUO JAUNE	10				
	1095269	210x297 mm FLUO VERT	10				
	1095270	210x297 mm FLUO ORANGE	10				
	1095205	205x297 mm BLANC	10				
	1095202	210x148 mm BLANC	10		1095266	105x42,4 mm BLANC	10
	1095203	210x148 mm FLUO JAUNE	10				
	1095286	210x148 mm FLUO ORANGE	10		1095213	105x40 mm BLANC	10
	1095203A	210x148 mm FLUO VERT	10				
	> 1095206	200x144 mm BLANC	10		1095214	105x37 mm BLANC	10
		1095204	210x40 mm BLANC				
> 1095272		185x112 mm BLANC	10		1095215	105x36 mm BLANC	10
	> 1095267	199,6x289,1 mm BLANC	10				
	> 1095271	196x289 mm BLANC	10		1095216	105x35 mm BLANC	10
	> 1095207	190x61 mm BLANC	10				
		1095208	105x148 mm BLANC	10		1095218	101x72 mm BLANC
1095208D		105x148 mm FLUO ROUGE	10				
1095208E		105x148 mm FLUO JAUNE	10				
	1095209	105x74 mm BLANC	10		1095219	101x36 mm BLANC	10
	1095209D	105x74 mm FLUO VERT	10				
	1095210	105x72 mm BLANC	10				
	1095211	105x57 mm BLANC	10		> 1095220	99,1x93,1 mm BLANC	10
	> 1095207	190x61 mm BLANC	10		> 1095222	99,1x38,1 mm BLANC	10
> 1095223D	99,1x144 mm FLUO VERT	10		> 1095223E	99,1x144 mm FLUO ROUGE	10	
> 1095223F	99,1x144 mm FLUO JAUNE	10			> 1095224	99,1x34 mm BLANC	10
1095226	99x34 mm BLANC	10				> 1095225	99x57 mm BLANC

grâce aux pastilles blanches  
élevées. Nombreuses  
utilisations: pour les adresses,  
les e-mails, les expéditions,

l'étiquetage des emballages et  
des colis, etc.

n°ÉTIQUETTES / FEUILLE	CODE	ARTICLE	PACK	n°ÉTIQUETTES / FEUILLE	CODE	ARTICLE	PACK	n°ÉTIQUETTES / FEUILLE	CODE	ARTICLE	PACK
	> 1095273	98x25,4 mm BLANC	10		1095243	68,5x23 mm BLANC	10		> 1095276	47x35 mm BLANC	10
	1095227	97x67,7 mm BLANC	10		1095244	67x36 mm BLANC	10		> 1095256	47,8x25,5 mm BLANC	10
	1095228	97x42,4 mm BLANC	10		1095245	64,6x33,8 mm BLANC	10		1095257	45,2x54,8 mm BLANC	10
	1095229	70x67,7 mm BLANC	10		> 1095246	64x34 mm BLANC	10		1095277	42x25 mm BLANC	10
	1095230	70x50,8 mm BLANC	10		> 1095247	63,5x72 mm BLANC	10		1095258	40x40 mm BLANC	10
	1095231	70x48 mm BLANC	10		> 1095248	63,5x46,6 mm BLANC	10		1095259	38x21,2 mm BLANC	10
	1095232	70x48 mm FLUO ORANGE	10		> 1095249	63,5x38,1 mm BLANC	10		> 1095260	38,1x21,2 mm BLANC	10
	1095233	70x42,4 mm BLANC	10		1095250	50x36 mm BLANC	10		> 1095262	37,5x23,5 mm BLANC	10
	1095234	70x37 mm BLANC	10		1095251	52,5x29,7 mm BLANC	10		> 1095278	30x30 mm BLANC	10
	1095235	70x36 mm BLANC	10		1095252	52,5x21,21 mm BLANC	10		1095263	25x15 mm BLANC	10
	1095236	70x36 mm FLUO ORANGE	10		1095253	51x48 mm BLANC	10		> 1095279	25x10 mm BLANC	10
	1095237	70x36 mm FLUO VERT	10		1095274	52,5x25,4 mm BLANC	10		1095264	ø60 mm ROUND BLANC	10
	1095238	70x35 mm BLANC	10		1095254	48,5x25,4 mm BLANC	10		1095265	ø114-ø40 mm ROUND CD BLANC	10
	1095239	70x32 mm BLANC	10		1095275	48x24,75 mm BLANC	10				
	1095240	70x30 mm BLANC	10		1095255	48,5x16,9 mm BLANC	10				
	1095241	70x25,4 mm BLANC	10								
	1095242	70x10 mm BLANC	10								

> angles arrondis



SWING M	60
OPEN	62
LABEL-ROLL	64
INK-ROLL	65







## PINCES À ÉTIQUETER

*Pince à étiqueter pour rouleau d'étiquettes. Poignée ergonomique. Différents modèles disponibles. Corps en plastique.*

*Poignée ergonomique. Ouverture basculante pour faciliter le chargement du rouleau d'étiquettes.*



CODE	ARTICLE	PACK
0097226	SWING M 1626	1
0097227	SWING M 1426	1
0097232	SWING M 621	1
0097231	SWING M 622	1
0097233	SWING M 821	1
0097234	SWING M 626	1
0097235	SWING M 826	1
0097251	SWING M826 ÉQUIPÉ/750	1
0097252	SWING M 821 ÉQUIPÉ/1500	1



<b>Modèle SWING M 1626</b> Pince à étiqueter à 2 lignes d'impression	 26x16 mm	8+8 caractères		
<b>Modèle SWING M 1426</b> Pince à étiqueter à 2 lignes d'impression	 26x16 mm	8+6 caractères		
<b>Modèle SWING M 621</b> Pince à étiqueter à 1 ligne d'impression	 21x12 mm	6 caractères		
<b>Modèle SWING M 622</b> Pince à étiqueter à 1 ligne d'impression	 22x12 mm	6/8 caractères		
<b>Modèle SWING M 821</b> Pince à étiqueter à 1 ligne d'impression	 21x12 mm	8 caractères		
<b>Modèle SWING M 626</b> Pince à étiqueter à 1 ligne d'impression	 26x12 mm	6 caractères		
<b>Modèle SWING M 826</b> Pince à étiqueter à 1 ligne d'impression	 26x12 mm	8 caractères		
<b>SWING M826 ÉQUIPÉ/750</b> 1 pince à étiqueter + 1 rouleaux encreur + 10 étiquettes de 750 pcs	 26x12 mm	8 caractères		
<b>SWING M821 ÉQUIPÉ/1500</b> 1 pince à étiqueter + 1 rouleaux encreur + 4 étiquettes de 1.500 pcs	 21x12 mm	8 caractères		



ÉTIQUETTES  
RECTANGULAIRES



ÉTIQUETTES  
À ONDE



## PINCES À ÉTIQUETER

*Pince à étiqueter pour rouleau d'étiquettes.*

*Différents modèles disponibles.*

*Corps en plastique.*

*Poignée ergonomique.*

*Ouverture basculante pour*

*faciliter le chargement du rouleau d'étiquettes.*











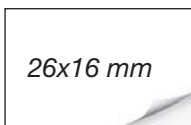

CODE	ARTICLE	PACK
0097225	<b>OPEN S14</b>	1
0097236	<b>OPEN M 6</b>	1
0097237	<b>OPEN TEX</b>	1
0097238	<b>OPEN C20 A</b>	1
0097239	<b>OPEN C8</b>	1





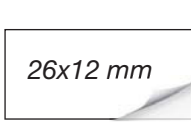

<p><b>Modèle OPEN S14</b> Pince à étiqueter à 2 lignes d'impression</p>	 <p>26x16 mm</p>	<p>8+8 caractères</p>	
<p><b>Modèle OPEN M6</b> Pince à étiqueter à 1 ligne d'impression</p>	 <p>26x16 mm</p>	<p>6 caractères</p>	
<p><b>Modèle OPEN TEX</b> Numérateur Mod. 2644 Pince à étiqueter à 1 ligne d'impression</p>	 <p>26x16 mm</p>	<p>4 caractères fixes 4 caractères consécutifs</p>	
<p><b>Modèle OPEN C20 A</b> Pince à étiqueter alpha-numérique à 2 lignes d'impression</p>	 <p>26x16 mm</p>	<p>10+10 caractères</p>	
<p><b>Modèle OPEN C8</b> Pince à étiqueter à 1 ligne d'impression</p>	 <p>26x12 mm</p>	<p>8 caractères</p>	



ÉTIQUETTES  
RECTANGULAIRES

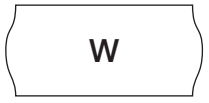

ÉTIQUETTES  
À ONDE



## ÉTIQUETTES POUR PINCES À ÉTIQUETER

Étiquettes auto-adhésives permanentes, amovibles  
disponibles selon différents et spécifique pour les  
coloris, format rectangulaire surgelés.  
et à onde avec adhésifs

ÉTIQUETTES	CODE	ARTICLE		PACK
W	●●	1095120 26X16w Euro BLEU/JAUNE	36	/1.000 1
W	●	1095301AZ 26X12w Permanent BLEU	36	/1.500 1
R	●	1095376AR 21X12r Permanent FLUO ORANGE	50	/1.000 1
	●	1095376GI 21X12r Permanent FLUO JAUNE	50	/1.000 1
	●	1095376MA 21X12r Permanent FLUO MAGENTA	50	/1.000 1
	●	1095376RO 21X12r Permanent FLUO ROUGE	50	/1.000 1
	●	1095376VE 21X12r Permanent FLUO VERT	50	/1.000 1
W	●	1095377AR 26X12w Permanent FLUO ORANGE	36	/1.500 1
	●	1095377GI 26X12w Permanent FLUO JAUNE	36	/1.500 1
	●	1095377MA 26X12w Permanent FLUO MAGENTA	36	/1.500 1
	●	1095377RO 26X12w Permanent FLUO ROUGE	36	/1.500 1
	●	1095377VE 26X12w Permanent FLUO VERT	36	/1.500 1
W	●	1095378AR 26X16w Permanent FLUO ORANGE	36	/1.000 1
	●	1095378GI 26X16w Permanent FLUO JAUNE	36	/1.000 1
	●	1095378MA 26X16w Permanent FLUO MAGENTA	36	/1.000 1
	●	1095378RO 26X16w Permanent FLUO ROUGE	36	/1.000 1
	●	1095378VE 26X16w Permanent FLUO VERT	36	/1.000 1
R	●	1095379AR 26X16r Permanent FLUO ORANGE	36	/1.000 1
	●	1095379GI 26X16r Permanent FLUO JAUNE	36	/1.000 1
	●	1095379MA 26X16r Permanent FLUO MAGENTA	36	/1.000 1
	●	1095379RO 26X16r Permanent FLUO ROUGE	36	/1.000 1
	●	1095379VE 26X16r Permanent FLUO VERT	36	/1.000 1
W	●	1095380AR 32X19w Permanent FLUO ORANGE	30	/1.000 1
	●	1095380GI 32X19w Permanent FLUO JAUNE	30	/1.000 1
	●	1095380MA 32X19w Permanent FLUO MAGENTA	30	/1.000 1
	●	1095380RO 32X19w Permanent FLUO ROUGE	30	/1.000 1
	●	1095380VE 32X19w Permanent FLUO VERT	30	/1.000 1
R	○	1095300 21X12r Permanent BLANC	50	/1.000 1
W	○	1095301 26X12w Permanent BLANC	36	/1.500 1
	●	1095301GI 26X12w Permanent JAUNE	36	/1.500 1
W	○	1095302 26X16w Permanent BLANC	36	/1.000 1
	●	1095302GI 26X16w Permanent JAUNE	36	/1.000 1
R	○	1095303 26X16r Permanent BLANC	36	/1.000 1
W	○	1095304 32X19w Permanent BLANC	30	/1.000 1
R	○	1095326 21X12r Amovible BLANC	50	/1.000 1
W	○	1095327 26X12w Amovible BLANC	36	/1.500 1
W	○	1095328 26X16w Amovible BLANC	36	/1.000 1
R	○	1095329 26X16r Amovible BLANC	36	/1.000 1
W	○	1095330 32X19w Amovible BLANC	30	/1.000 1
R	○	1095351 21X12r pour surgelés BLANC	50	/1.000 1
W	○	1095352 26X12w pour surgelés BLANC	36	/1.500 1
W	○	1095353 26X16w pour surgelés BLANC	36	/1.000 1
R	○	1095354 26X16r pour surgelés BLANC	36	/1.000 1
W	○	1095355 32X19w pour surgelés BLANC	30	/1.000 1

*Tampons rouleau avec support en plastique, éponge avec encre non toxique à base aqueuse «sans alcool».*

CODE	ARTICLE	PACK
1095115	INK ROLL mod. Open	250
1095116	INK ROLL mod. Blitz	250
1095117	INK ROLL mod. Tovel	250
1095118	INK ROLL mod. Jolly	250
1095119	INK ROLL mod. Swing	250
1095121	INK ROLL mod. Open M6	250
1095122	INK ROLL mod. Open Tex	250
1095123	INK ROLL Numérateur mod. Open Tex	250

Vaste gamme de tampons encre rouleau

pour pince à étiqueter modèle **SWING, OPEN**



Modèle SWING page 60 ▲



Modèle OPEN page 62 ▲



LD1	68
SECUR VVB	69
EURO BJ212	70
EURO 701B	71
AL130	72
DORS230	73
BJ05	74
EUROBANK LD60	75
EURO BJ20	76
DP-7011-SE/3D	77
AL5000A	78
BJ6230	79
DP7100 E/3D	80
EURO 270	81
EURO 500	82
EURO 650 8/C	83
CS900S	84







## DÉTECTEURS DE FAUX BILLETS

Détecteur de faux billets équipé d'une lampe de Wood à luminosité élevée, double LED blanche pour la vérification de la présence du fil magnétique, du filigrane et de la micro-écriture. Dimensions compactes.

### Méthodes de détection du faux :

- UV** ▶ Ultraviolet
- WM** ▶ Lumière blanche pour le contrôle du filigrane
- MG** ▶ Détection présence encre magnétique

CODE	ARTICLE	PACK
0097140	LD1	1



- Consommation lampe UV 9 Watt
- Lampe blanche 2 LEDs à basse consommation
- Capteur MG 2 capteurs

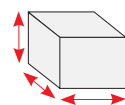

13x10x18 cm

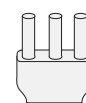

AC220V  
50-60 Hz



0,10

Détecteur de faux billets  
équipé de caméra à  
infrarouge pour relever  
la présence d'encre

spéciaux de sécurité.  
Le résultat  
s'affiche sur un  
écran CRT de 4" N/B.

Circuit pour les économies  
d'énergie et écran de  
veille avec allumage/arrêt  
automatique.

## SECUR VVB

CODE	ARTICLE	PACK
0097113	<b>SECUR VVB</b>	1

Méthodes de détection  
du faux :

**UV** ► Ultraviolet

**IR** ► Infrarouge



- Alimentation depuis le réseau de 12 V avec alimentation séparée (fourni)
- LED UV pour le contrôle des hologrammes présents sur les principales cartes de crédit
- Écran à la résolution 800x600 pixels

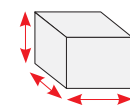

14x14x23 cm

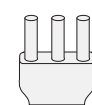

AC 220V  
50 Hz/12 V



1,50

Détecteur de tous les billets en euro. Fonction de valorisation du total vérifié. Insertion des billets

dans toutes les directions. Possibilité de sortie antérieure et postérieure des billets. Dimensions réduites, facile

à utiliser, équipé de batteries rechargeables pour l'utilisation même en l'absence de courant électrique.

### Méthodes de détection du faux :

- UV** ▶ Ultraviolet
- MG** ▶ Détection présence encre magnétique
- 2D** ▶ Détection des faux billets à l'aide de l'épaisseur et des dimensions
- IR** ▶ Infrarouge
- MT** ▶ Détection de la présence de fil de sécurité
- IMAGE** ▶ Détection de l'image
- COLOR** ▶ Détection de la couleur

### LOGICIEL ACTUALISABLE

CODE	ARTICLE	PACK
0097117	EURO BJ212	1



- Écran alphanumérique rétro-éclairé
- Signal sonore en cas de billet suspect
- Autonomie batterie de 3 heures en utilisation continue
- Vitesse de comptage de 0,5 sec par billet

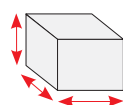

12,5x8,8x5,9 cm



7,2V Ni-Mh  
RECHARGEABLES

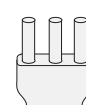

AC240V  
50-60 Hz

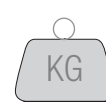

0,30  
batterie  
exclue



Détecteur de faux billet semi-automatique qui permet de manière rapide et sécurisée de s'assurer

de l'authenticité des billets. Détection de la valeur et du nombre de billets reportés sur l'écran

aussi bien en fonction de leur valeur nominale que supplémentaire.

# EURO 701B

CODE	ARTICLE	PACK
0097141	<b>EURO 701B</b>	1

Méthodes de détection du faux :

**UV** ▶ Ultraviolet

**MG** ▶ Détection présence encre magnétique

**2D** ▶ Détection des faux billets à l'aide de l'épaisseur et des dimensions

**IR** ▶ Infrarouge

**MT** ▶ Détection de la présence de fil de sécurité

**LOGICIEL ACTUALISABLE**



- Écran alphanumérique rétro-éclairé
- Contrôle des dimensions des billets
- Autonomie batterie de 3 heures en utilisation continue
- Vitesse de comptage de 0,5 sec par billet

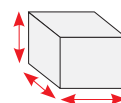

12,4x10x6,9 cm

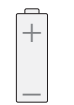

7,4V 650mAH  
RECHARGEABLES

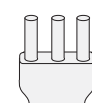

AC240V  
50-60 Hz



0,34

## DÉTECTEURS DE FAUX BILLETS

Détecteur de faux-billets pour tous les billets Euro: il effectue par la lecture magnétique de la présence du fil de sécurité, de l'encre magnétique, de la dimension, de la couleur, et de

l'infrarouge et de l'ultraviolet. Fonction de valorisation du total vérifié ou divisé par dénomination. Insertion des billets dans toutes les directions. Possibilité de sortie antérieure et postérieure des

billets. Dimensions réduites, facile à utiliser en caisse, il est équipé de batteries rechargeables pour utilisation même en l'absence de courant électrique (fonction en option).

### Méthodes de détection du faux :

- IR** ▶ Infrarouge
- MG** ▶ Détection présence encre magnétique
- MT** ▶ Détection de la présence de fil de sécurité
- 2D** ▶ Détection des faux billets à l'aide de l'épaisseur et des dimensions
- IMAGE** ▶ Détection de l'image
- COLOR** ▶ Détection de la couleur

### LOGICIEL ACTUALISABLE

CODE	ARTICLE	PACK
0097142	AL130	1



- Écran alphanumérique rétro-éclairé
- Vitesse de comptage de <0,5 secondes par billet

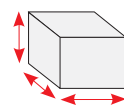

15,5x13,7x8,2 cm

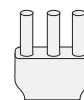

AC 100-240V  
50/60Hz



0,45  
batterie  
exclue

# DORS230

Détecteur de faux billets à plusieurs monnaies, simple et aux dimensions réduites. Il contrôle, avec une reconnaissance automatique les billets en visualisant sur l'écran la coupe et la monnaie du billet. Toutes les

monnaies du monde dans un unique modèle. Il présente un système innovant de validation des billets breveté qui utilise un capteur d'image (CIS). Il effectue le contrôle sur le billet en garantissant une fiabilité extraordinaire; en effet, en cas

de billets suspects, il le refuse et émet un signal sonore tout en affichant sur l'écran la typologie d'erreur. En soulevant le carter, il est possible de nettoyer très facilement le capteur et les rouleaux d'entraînement du billet.

CODE	ARTICLE	PACK
0097143	DORS230	1

Méthodes de détection du faux :

**IR** ► Infrarouge

**UV** ► Ultraviolet

**DD** ► Hauteur billet

**TRANSPARENCE** ►  
Vérification de la transparence

**LOGICIEL ACTUALISABLE**



- L'écran visualise le nombre de billets comptés, valeur individuelle et totale
- Écran tactile à couleurs 3,5"
- Réglage sortie postérieure et/ou frontale pour les billets vrais ou suspects
- Vitesse de comptage de <0,5 secondes par billet

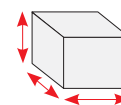

11,5x10,45x8,6 cm

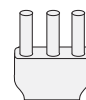

AC 220-240V  
50/60Hz



0,550

## COMPTEUSES DE BILLETS

Compteur et détecteur de billets à chargement postérieur. Équipé d'un double système de détection UV, MG, avec la possibilité

d'exclusion pour l'utilisation en comptage libre (par ex. ticket restaurant). Léger et aux dimensions contenues, il est idéale pour tous ceux qui

ont peu d'espace disponible. Démarrage automatique, utilisation intuitive et très fiable.

Méthodes de détection du faux :

**UV** ▶ Ultraviolet

**MG** ▶ Détection présence encre magnétique

CODE	ARTICLE	PACK
0097112	<b>BJ05</b>	1



- Écran LCD à 6 chiffres
- Vitesse de comptage de 850 billets par minute
- Nombre max de billets en chargement, env. 200
- Nombre max de billets en récolte, env. 130

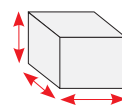

28x22,5x14 cm

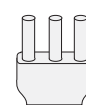

AC230V  
50 Hz



KG

4,50



# EUROBANK LD60

Compteur de billets polyvalente, expressément étudiée pour toutes les applications. Idéale pour le comptage de grands lots de billets.

CODE	ARTICLE	PACK
0097123	EUROBANK LD60	1

Méthodes de détection du faux :

**DD** ▶ Hauteur billet

**TRANSPARENCE** ▶ Vérification de la transparence

**LOGICIEL ACTUALISABLE**



- Vitesse de comptage de 600 / 1.200 / 1.500 billets par minute
- Nombre max de billets en chargement, env. 300
- Nombre max de billets en récolte, env. 200

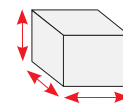

27,2x23,5x23,9 cm

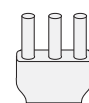

AC230V  
50 Hz



7

## COMPTEUSES DE BILLETS

*Il s'agit d'une compteur de billets professionnelle, intelligente pour le comptage de grands lots de billets.*

*Équipé d'un petit clavier à membrane et de deux écrans à 3 et 4 chiffres avec*

*système d'enregistrement de la dernière modalité d'utilisation.*

Méthodes de détection du faux :

- UV** ▶ Ultraviolet
- MG** ▶ Détection présence encre magnétique
- MT** ▶ Détection de la présence de fil de sécurité
- DD** ▶ Hauteur billet

CODE	ARTICLE	PACK
0097124	<b>EURO BJ20</b>	1



- Nombre max de billets en chargement, env. 300
- Nombre max de billets en récolte, env. 200

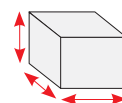

27,2x23,5x23,9 cm

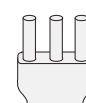

AC230V  
50 Hz



7

Compteur de billets intelligent pour le comptage de grands lots de billets.

Très bon effeuillage même pour les billets usés et de petite taille.

# DP-7011-SE/3D

CODE	ARTICLE	PACK
0097134	DP-7011-SE/3D	1



Méthodes de détection du faux :

- UV** ▶ Ultraviolet
- MG** ▶ Détection présence encre magnétique
- MT** ▶ Détection de la présence de fil de sécurité
- DOUBLE IR** ▶ Infrarouge
- 3D** ▶ Contrôle 3D
- COLOR** ▶ Détection de la couleur

**LOGICIEL ACTUALISABLE**

Conforme aux directives :

- ▶ ROHS
- ▶ 2006/42/CE



- Vitesse de comptage de 800 / 1.200 / 1.500 billets par minute
- Nombre max de billets en chargement, env. 300
- Nombre max de billets en récolte, env. 250

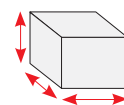

23,5x29x19,5 cm

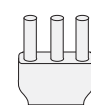

AC230V  
50 Hz



6,40

## COMPTEUSES DE BILLETS AVEC VALORISATION

Détecteur de faux billets à chargement postérieur. Il compte, vérifie et valorise le total des billets insérés.

Équipé d'un panneau de commandes. Les commandes et les fonctions sont réglées par un simple

toucher de doigt, alors que l'écran latéral permet la lecture de tous les montants et/ou les pièces comptés.

Méthodes de détection du faux :

**MG** ▶ Détection présence encre magnétique

**UV** ▶ Ultraviolet

**LOGICIEL ACTUALISABLE**

Conforme aux directives :

▶ ROHS

▶ 2006/42/CE



CODE	ARTICLE	PACK
0097135	AL5000A	1



- Écran à LED
- Vitesse de comptage de 1.000 billets par minute
- Nombre max de billets en chargement, env. 200
- Nombre max de billets en récolte, env. 200

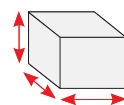

29,2x23,8x17,5 cm

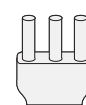

AC 230V  
50Hz

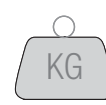

5,8



Elle compte, contrôle et valorise les billets mélangés, à l'aide d'un triple capteur composé

d'une MT avec contrôle et décodification du code de sécurité pour la détection des faux billets, UV et MG

pour une confirmation supplémentaire et IR pour le contrôle des dimensions.

# BJ6230

CODE	ARTICLE	PACK
0097132	<b>BJ6230</b>	1



Méthodes de détection du faux :

- UV** ▶ Ultraviolet
- MG** ▶ Détection présence encre magnétique
- MT** ▶ Détection de la présence de fil de sécurité
- 3D** ▶ Contrôle 3D
- CIS** ▶ Color Image Sensor
- IR** ▶ Infrarouge

**LOGICIEL ACTUALISABLE**



- Écran LCD à 3 chiffres
- Vitesse de comptage de 1.800 billets par minute, avec mode de vérification du faux jusqu'à 1.000
- Nombre max de billets en chargement, env. 500
- Nombre max de billets en récolte, env. 200

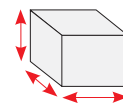

28,7x27,9x25,3 cm

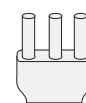

AC230V  
50 Hz



8,50



# DP7100 E/3D

## COMPTEUSES DE BILLETS AVEC VALORISATION

Elle compte, vérifie et valorise le total des billets insérés par chargement frontal.

Équipé d'un panneau à commandes à écran tactile, alors que l'écran sur le côté permet la lecture

de tous les montants et/ou pièces comptés.

Méthodes de détection du faux :

- UV** ▶ Ultraviolet
- MG** ▶ Détection présence encre magnétique
- MT** ▶ Détection de la présence de fil de sécurité
- IR** ▶ Infrarouge

**LOGICIEL ACTUALISABLE**

Conforme aux directives :

- ▶ ROHS
- ▶ 2006/42/CE



CODE	ARTICLE	PACK
0097133	DP7100-E/3D	1



- Vitesse de comptage de 1.500 billets par minute, avec mode de vérification du faux jusqu'à 1.200
- Nombre max de billets en chargement, env. 300
- Nombre max de billets en récolte, env. 250

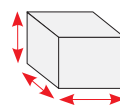

23,5x29x19,5 cm

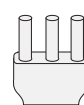

AC230V  
50 Hz



6,70

Compteur / valorisation de pièces de monnaies fiable et rapide, au design compact et moderne.

Les pièces de monnaie insérées dans la machine sont comptées et séparées dans les différents tiroirs.

Quand le comptage est terminé, il est possible d'avoir le rapport pour chaque coupure et la valeur totale des pièces.

**EURO 270**

CODE	ARTICLE	PACK
0097150	<b>EURO 270</b>	1



- Écran LCD à 7 caractères
- Vitesse de comptage de 250 pièces de monnaie par minute
- Nombre max de pièces de monnaie en chargement jusqu'à env. 500
- Nombre max de pièces de monnaie en récolte jusqu'à env. 150

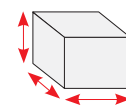

34,5x30,6x26 cm

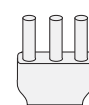

AC220/240V  
50-60 Hz



4

Valorisation de monnaie compacte et facile à utiliser, à quatre tiroirs et étudiée spécialement pour l'euro.

Elle sélectionne, compte et pré-sélectionne en lots prédéfinis. Visualisation de la valeur

et du nombre de pièces comptées pour chaque coupure, toute cela en une seule opération.

CODE	ARTICLE	PACK
0097151	<b>EURO 500</b>	1



- Écran LCD à 7 caractères
- Vitesse de comptage de 250 pièces de monnaie par minute
- Nombre max de pièces de monnaie en chargement jusqu'à env. 500
- Nombre max de pièces de monnaie en récolte jusqu'à env. 250

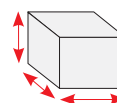

34,5x30,6x26 cm

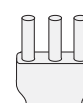

AC220/240V  
50-60 Hz



4



Valorisation de monnaie compacte et facile à utiliser, à huit tiroirs et étudiée spécialement pour l'euro.

Elle sélectionne, compte et pré-sélectionne en lots prédéfinis. Visualisation des valeurs et du nombre

de pièces comptées pour chaque coupure, toute cela en une seule opération.

# EURO 650 8/C

CODE	ARTICLE	PACK
0097152	EURO 650 8/C	1



- Écran LCD à 7 caractères
- Vitesse de comptage de 650 pièces de monnaie par minute
- Nombre max de pièces de monnaie en chargement jusqu'à env. 500
- Nombre max de pièces de monnaie en récolte jusqu'à env. 400

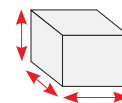

30,2x27,8x25,8 cm

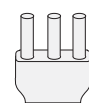

AC220V  
50 Hz



5

*Hautement professionnel, avec écran LCD. Produit idéal pour la gestion complète du comptage et*

*de la division des pièces, jusqu'à 8 dénominations. Fonction de comptage en lots, coupure individuelle,*

*mémoire et valorisation des pièces. Idéale pour tous les opérateurs qui gèrent de grandes quantités de pièces.*

CODE	ARTICLE	PACK
0097153	<b>CS900S</b>	1



- Vitesse de comptage >600 pièces de monnaie par minute
- Nombre max de pièces de monnaie en chargement jusqu'à env. 3.600
- Équipée d'un tiroir pour les monnaies non conformes

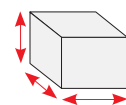

75x35x50 cm

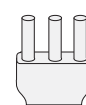

AC220V  
50 Hz



KG

35

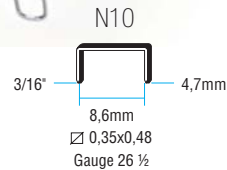
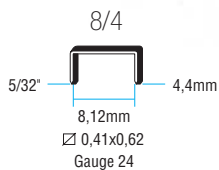
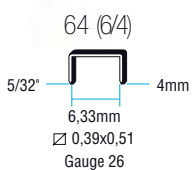

CODE	ARTICLE	PACK
1001121	JOLLY ORO - 1.000/10.000	500.000
1001131	JOLLY ORO - 2.000/10.000	500.000
1001101	64 ORO - 2.000/20.000	500.000
1001310	64 GLOBAL - 1.000/10.000	500.000
1001403	64 LUCIDI - 2.000/20.000	500.000
> 1010025	JOLLY ORO - 4 x 1.000	20

> blister

PAGE							
4	5	10	14	16	17	18	21
42							

CODE	ARTICLE	PACK
1002301	8/4 - 1.000/10.000	500.000

PAGE			
6	11	15	19

CODE	ARTICLE	PACK
1002101	N 10 - 1.000/10.000	250.000

PAGE					
7	12	15	23	25	27

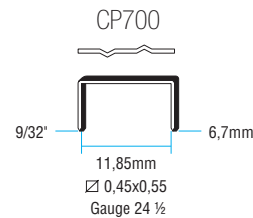
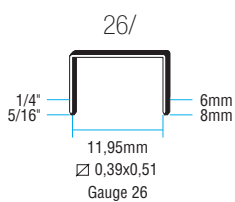
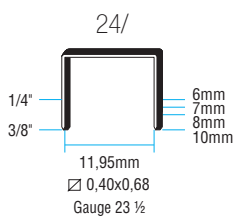

CODE	ARTICLE	PACK
1003103	126 ORO - 1.000/10.000	250.000
1003105	126 GLOBAL - 1.000/10.000	250.000
1003404	127 LUCIDI - 10.000	250.000
1003601	128 ORO - 2.000/10.000	250.000
1003610	1210 GLOBAL - 2.000/10.000	200.000
> 1010311	126 ORO - 2 x 1.000	20

> blister

PAGE							
8	13	28	29	30	31	32	33
42	43						

PAGE						
13	28	29	30	31	32	33

CODE	ARTICLE	PACK
1003932	CP700 ONDULÉS - 5.000	500.000

PAGE
9

## OFFICE

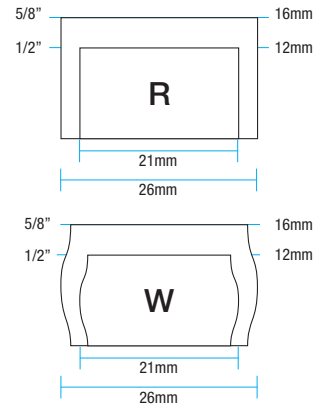
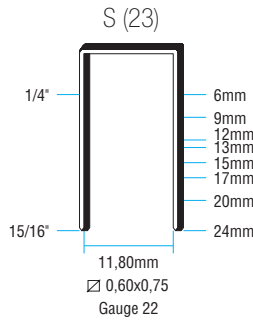
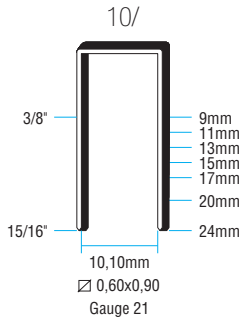

CODE	ARTICLE	PACK
1005101	10/9 ACIER - 5.000	75.000
1005103	10/11 ACIER - 5.000	65.000
1005105	10/13 ACIER - 5.000	55.000
1005107	10/15 ACIER - 5.000	50.000
1005109	10/17 ACIER - 2.000	44.000
1005111	10/20 ACIER - 2.000	40.000
1005113	10/24 ACIER - 2.000	26.000

PAGE		
35	37	39

CODE	ARTICLE	PACK
1005400	S6 ACIER - 1.000/10.000	100.000
1005415	S9 ACIER - 1.000/10.000	100.000
1005416	S12 ACIER - 1.000/10.000	100.000
1005417	S15 ACIER - 1.000	40.000
1005418	S17 ACIER - 1.000	34.000
1005419	S20 ACIER - 1.000	30.000
1005420	S24 ACIER - 1.000	26.000
1010410	S KIT - 25.000	1

PAGE				
35	37	39	40	41

PAGE		
61	63	64

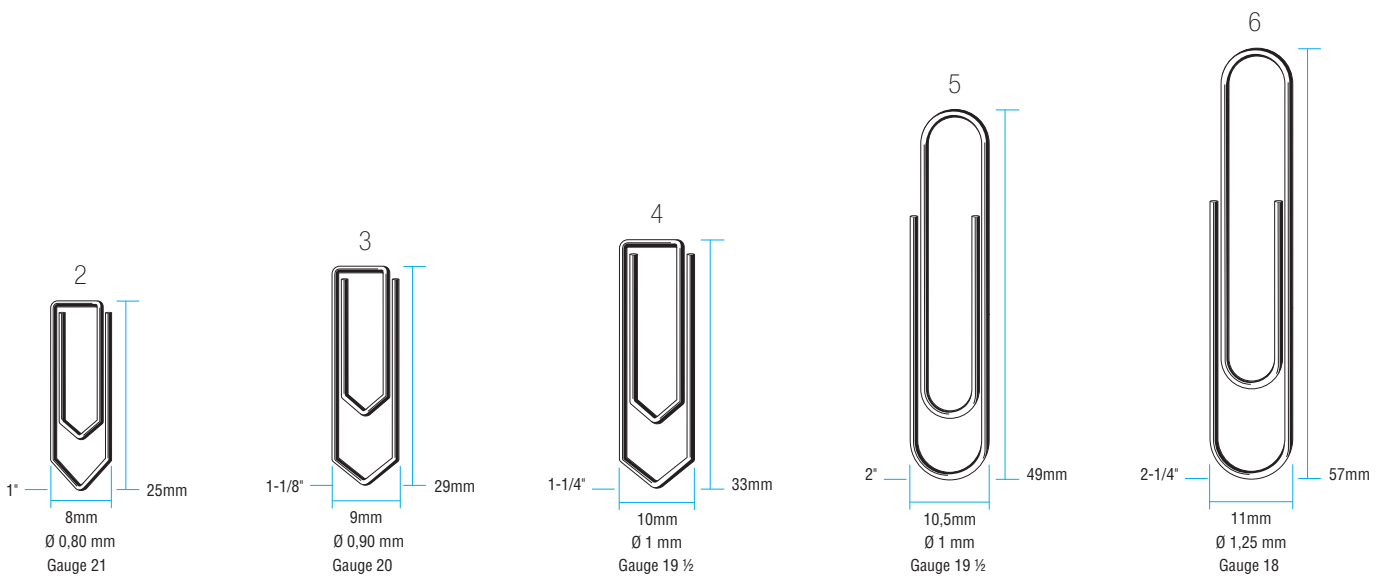

PAGE		
55		

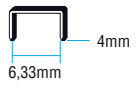
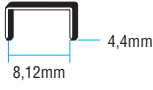
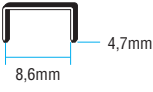
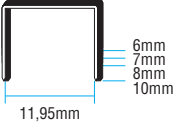
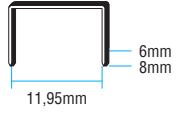
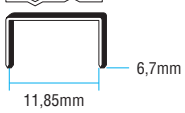
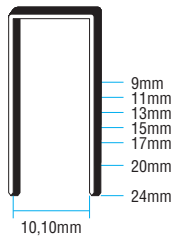
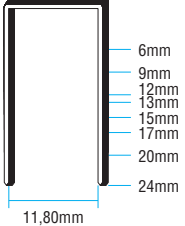

AGRAFES	ISABERG RAPID ESSELTE	LEBEZ	LEITZ	MAX	NOVUS	OMER	ZENITH
<p>64 (6/4)</p>  <p><b>jolly®</b> punto universale oro <b>puntofiro 64</b> <b>64 GLOBAL</b> <b>64</b></p>	21 - 51	P11	N8		7/45 - 111		130E - Z6
<p>8/4</p>  <p><b>8/4</b></p>	JAKY 8/4 BèBè				8/4		
<p>N10</p>  <p><b>N10</b></p>	N10 - 10/4	P10	N10	N10 - 1M	N10		
<p>24/</p>  <p><b>puntofiro 126</b> <b>126 GLOBAL</b> <b>puntofiro 128</b> <b>1210 GLOBAL</b></p>	24	24	24 - 25	N3 - 1M	24		515 - 115Z
<p>26/</p>  <p><b>26/</b></p>	26 - 66					26	512 - 112Z
<p>CP700</p>  <p><b>CP700</b></p>	41						
<p>10/</p>  <p><b>10/</b></p>							
<p>S (23)</p>  <p><b>S</b></p>	9 - 23	KH23	23	12FA - H	23		



REMARQUE

---

A series of 21 horizontal lines for writing, spaced evenly down the page.



*depuis 1919 dans les systèmes de fixation*



**romeo maestri & figli s.p.a.**

*sistemi di cucitura a punto metallico - système d'agrafage métallique*

via Milano, 5 - 20010 Cornaredo (Mi) - Italy  
tel +39 02.93619.1 - fax +39 02.93619.222

[www.romeomaestri.com](http://www.romeomaestri.com)  
[sales@romeomaestri.it](mailto:sales@romeomaestri.it)

